

Instruction manual
Инструкция по эксплуатации

Vacuum cleaner BR4206
Пылесос BR4206



СОДЕРЖАНИЕ

EN.....	3
DE.....	12
RU.....	22
KZ.....	32

VACUUM CLEANER BR4206

The vacuum cleaner is intended for dry cleaning of rooms.

DESCRIPTION

1. Power cord
2. Power cord winding button
3. Outlet filter grid
4. Outlet filter
5. Suction power control
6. Carrying handle
7. Brush storage
8. Vacuum cleaner on/off button
9. Dust bin lock button
10. Dust bin upper lid clamp
11. Filter block
12. Dust bin lower lid clamp
13. Dust bin
14. Universal crevice nozzle
15. Floor/carpet brush
16. «FLOOR/CARPET» switch
17. Telescopic pipe clamp
18. Telescopic extension pipe
19. Flexible hose
20. Flexible hose handle
21. Manual suction power control
22. Ending clamp
23. Flexible hose ending
24. Air inlet
25. Dust bin lower lid
26. Separator ring
27. Separator

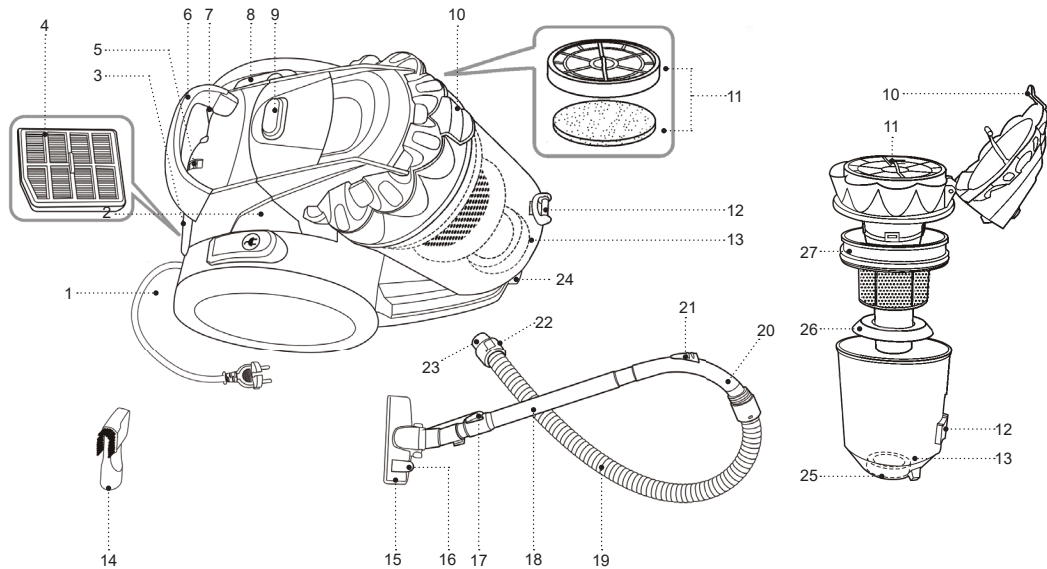



Pic. 1

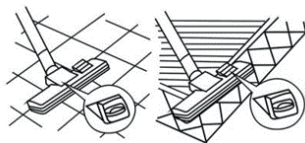

Pic. 2

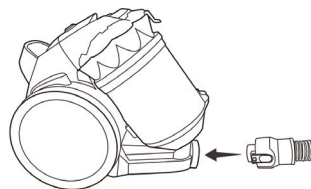

Pic. 3

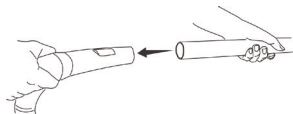

Pic. 4



Pic. 5

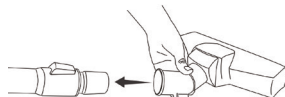

Pic. 6

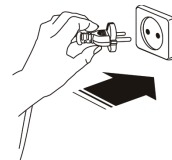

Pic. 7



Pic. 8

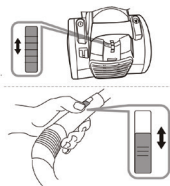

Pic. 9



Pic. 10



Pic. 11



Pic. 12

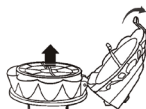

Pic. 13

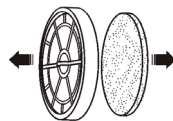

Pic. 14

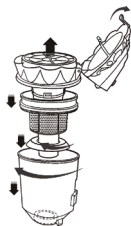

Pic. 15



Pic. 16



Pic. 17

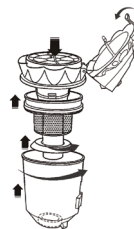

Pic. 18



Pic. 20



Pic. 21

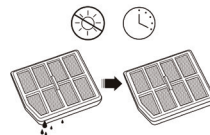

Pic. 22

SAFETY MEASURES AND OPERATION RECOMMENDATIONS

Read the operation manual carefully before using the vacuum cleaner; after reading, keep it for future reference.

- Use the unit for its intended purpose only, as it is stated in this manual.
- Mishandling the unit can lead to its breakage and cause harm to the user or damage to the user's property, which is not covered by warranty.
- Make sure that the operating voltage of the unit indicated on the label corresponds to your home mains voltage.
- To avoid fire, do not use plug adapters for connecting the vacuum cleaner to the mains.
- Do not touch the vacuum cleaner body, the power cord and the power plug with wet hands.
- Do not use the vacuum cleaner if the dust bin is not installed or installed improperly, or if the inlet and outlet filters are not installed.
- Use only the parts and attachments supplied with the unit.
- Never leave the unit connected to the mains unattended.
- Do not use the vacuum cleaner outdoors.
- It is not recommended to use the unit during lightning storms.
- Protect the unit from impacts, falling, vibrations and other mechanical stress.
- Do not use the unit near heating appliances, heat sources or open flame.
- Do not use the vacuum cleaner in places where aerosols are used or sprayed, and in proximity to highly inflammable liquids; do not use the vacuum cleaner in the places where such liquids are stored.
- The vacuum cleaner is not intended for collecting water or other liquids.
- Do not use the vacuum cleaner for collecting burning or smoking cigarettes or cinders.
- Do not use the vacuum cleaner for collecting dust of plaster, concrete, flour or ashes.
- Do not use the vacuum cleaner to clean your pets' fur.
- Keep free hanging clothes, hair and other parts of your body away from the air inlets of the brush or the attachments while room cleaning.
- Do not cover the inlets and outlets of the vacuum cleaner with any foreign objects. Do not switch the vacuum cleaner on if any of its openings is blocked.
- Do not run over the power cord with the vacuum cleaner while room cleaning to avoid damaging it.
- Do not use the power cord as a handle for carrying the vacuum cleaner; carry it by the handle.
- Regularly clean the dust bin and the filters of the vacuum cleaner.
- After you finish using the vacuum cleaner or before cleaning it, switch the unit off with the on/off button and unplug it.
- When unplugging the vacuum cleaner, hold the power plug and carefully remove it from the mains socket,

do not pull the power cord, as this can lead to its damage and cause a short circuit.

- For children safety reasons do not leave polyethylene bags used as a packaging unattended.

Attention! Do not allow children to play with polyethylene bags or packaging film. **Danger of suffocation!**

- The unit is not intended for usage by children.
- Do not leave children unattended to prevent using the unit as a toy.
- Do not allow children to touch the operating surface, the unit body, the power cord or the power plug during operation of the unit.
- Be especially careful if children or disabled persons are near the operating unit.
- During the unit operation and breaks between operation cycles, place the unit out of reach of children.
- The unit is not intended for usage by physically or mentally disabled persons (including children) or by persons lacking experience or knowledge if they are not under supervision of a person who is responsible for their safety or if they are not instructed by this person on the usage of the unit.
- From time to time check the power cord insulation.
- If the power cord is damaged, it should be replaced by the manufacturer, a maintenance service or similar qualified personnel to avoid danger.

- Do not repair the unit by yourself. Do not disassemble the unit by yourself; if any malfunction is detected, and after the unit has been dropped, unplug it and apply to the service center.
- To avoid damage, transport the unit in the original package.
- Keep the unit in a dry cool place out of reach of children and disabled persons.

THE UNIT IS INTENDED FOR HOUSEHOLD USE ONLY, DO NOT USE THE UNIT FOR COMMERCIAL OR LABORATORY PURPOSES.

BEFORE THE FIRST USE

After the unit's transportation or storage at negative temperature, unpack it and wait for at least 3 hours before using it.

- Unpack the unit and remove all the packaging materials.
- Turn the vacuum cleaner upside down and remove the transport parts (pic. 1).
- Keep the original package.
- Read the safety measures and operating recommendations.
- Check the delivery set.
- Examine the unit for damages, in case of damage do not plug it into the mains.
- Make sure that the given specifications of supply voltage of the unit correspond to the specifications of your mains.

USING THE ATTACHMENTS

Floor/carpet brush (15)

When using the brush (15) set the switch (16) to the necessary «FLOOR/CARPET» position (pic. 2).

Combined crevice nozzle (14)

The combined crevice nozzle (14) can be used for cleaning radiators, crevices or spaces between cushions, as well as for collecting dust from furniture surface. The pile on the brush prevents damage of polished furniture surfaces. While cleaning, set the brush to the required position.

ASSEMBLING THE VACUUM CLEANER

Attaching and removing the flexible hose (19)

- Insert the flexible hose (29) ending (23) into the air inlet (24) until the locks (22) catch.
- To remove the flexible hose (29), press the locks (22) and detach the ending (23) from the air inlet (24) (pic.3).

Attaching the telescopic pipe (18) and the attachments

- Attach the telescopic extension pipe (18) to the flexible hose handle (20) (pic. 4).
- Extend the lower part of the telescopic extension pipe (18) to the required length, having preliminarily pressed the lock (17) (pic. 5).

- Choose the necessary attachment: floor/carpet brush (15), combined crevice nozzle (14) and attach it to the telescopic extension pipe (18).
- You can attach the combined crevice nozzle (14) to the flexible hose handle (20).

ATTENTION!

- Do not use the vacuum cleaner in places where aerosols are used or sprayed and in proximity to highly inflammable liquids, do not use the vacuum cleaner in the places where such liquids are stored.
- The vacuum cleaner is not intended for collecting water or any other liquids; do not use it for collecting burning or smoking cigarettes or cinders.
- Do not use the vacuum cleaner for collecting dust of plaster, concrete, flour or ashes.
- Take sharp objects away from the floor before cleaning to prevent damage to the unit.
- If the suction power of the vacuum cleaner decreases rapidly while cleaning, switch it off immediately, unplug it and check the telescopic pipe (18) or the flexible hose (19) for obstruction. Remove the obstruction, after that you can resume cleaning.

USING THE VACUUM CLEANER

The dust bin (13) is equipped with the cyclonic filter (27) which sieves out garbage and dust from the ingoing air, and the inlet (11) filter fully retains the finest dust particles.

Note: provide that the filter (11) is always clean, because the overall performance of the vacuum cleaner depends on it.

Attention! Before switching on and using the vacuum cleaner, make sure that the filter (11), the separator (27), the dust bin (13) and the outlet filter (4) are installed properly.

- Take the power plug (1) and unwind the power cord to the required length, connect the power plug to the mains socket (pic. 7).
- The yellow mark on the power cord indicates the maximum cord length. Do not pull out the power cord further than the red mark.
- Press the on/off button (8) to switch the vacuum cleaner on (pic 8).
- While cleaning, you can control the suction power using the manual suction power control (21) on the flexible hose handle (19) (pic. 9).
- After you finish cleaning, switch the vacuum cleaner off by pressing the on/off button (8) and unplug it.
- To wind the power cord, press the button (2); keep a hold of the winding cord with your hand.
- If you have to make a break during the cleaning, switch the vacuum cleaner off by pressing the button (8) and install the brush (15) to the brush storage (7) (pic. 10).

ATTENTION! Before changing the attachments or cleaning the dust bin (13), switch the vacuum cleaner off by pressing the on/off button (8) and unplug it.

CLEANING AND MAINTENANCE

Cleaning the dust bin (13)

- It is recommended to remove garbage and dust from the dust bin (13) after every room cleaning.
- Switch the vacuum cleaner off by pressing the on/off button (8) and unplug it.
- Holding the handle (13), press the lock (9) and remove the dust bin (13) (pic.11).
- Place the dust bin (13) over a garbage bin.
- Pull the lock (12) and open the lower lid (25) (pic. 12).
- Remove accumulated dust and garbage from dust bin (13).
- Close the lid (25).
- Install the dust bin (13) back to its place and make sure that the dust bin (13) is fixed properly.

Cleaning the filter (11) and the separator (27) installed in the dust bin (1)

- Clean the filter block (11) at least once a month.
- Preliminarily remove dust and garbage from the dust bin (13) as described above.
- Pull the upper lid clamp (10) and open the lid (pic.13).

- Remove the filter block (11) (pic. 14).
- Turn the dust bin (13) flask clockwise and remove it, turn the ring (26) clockwise and remove it, remove the separator (27) by turning it clockwise (pic. 15).
- Wash the separator (27), the ring (26), the dust bin (13) flask and the filter block (11) under a warm water jet and dry them (pic. 16, 17).
- Do not wash the parts in a dishwashing machine.
- Thoroughly dry all the parts of the dust bin (13).
- Dry the filter (19) thoroughly.
- Assemble the dust bin (13) in reverse sequence (pic. 18).
- Install the assembled dust bin (13) back to its place, make sure that the dust bin (13) is fixed properly.

Attention! Before assembling and installing the dust bin (13) back to its place, make sure that the filter (11), the separator (27) and the flask (13) are dry.

Cleaning the outlet filter (4)

- Switch the vacuum cleaner off and unplug the power cord plug from the mains socket.
- Remove the grid (3) of the outlet filter (4) by pressing the clamp, remove the outlet filter (4) (pic. 19).
- Remove the outlet filter grid (4), turning it clockwise and remove the outlet filter (4) (pic. 19).
- Wash the outlet filter (4) and the grid (3) under a lukewarm water jet. Do not wash the outlet filter (4) and the grid (3) in a dishwashing machine.
- Dry the outlet filter (4) and the grid (3) (pic.21).

- Do not dry the filter (4) with a hairdryer or similar appliances.
- Install the outlet filter (4) back to its place.
- Install the grid (3) back to its place, turn the grid (18) counterclockwise as far as it will go.

Vacuum cleaner body

- Clean the vacuum cleaner body with a soft, slightly damp cloth, and then wipe it dry. Provide that no liquid gets inside the vacuum cleaner body.
- Do not use solvents or abrasives for cleaning the vacuum cleaner body and the attachments.
- Do not immerse the vacuum cleaner body, the power cord and the power plug into water or any other liquids.

OVERHEATING PROTECTION

- If the electric motor gets too hot during the operation, the overheating protection system will be set off.
- If during cleaning the vacuum cleaner has switched off, press the on/off button (8) and unplug the unit.
- Let the vacuum cleaner cool down for 30-40 minutes and switch it on again. The cool-down time can differ from the given value, depending on the room temperature.
- If the vacuum cleaner does not switch on, it may be caused by another malfunction. In this case apply to a service center.

STORAGE

- Before taking the vacuum cleaner away for long storage, clean the unit body, the dust bin (13), the filter (11), the separator (27), the dust bin flask (13) and the outlet filter (4).
- For easy storing of the vacuum cleaner, use the brush storage (15) (pic. 10).
- Keep the vacuum cleaner in a dry cool place out of reach of children and disabled persons.

DELIVERY SET

1. Vacuum cleaner with the dust bin and filters installed – 1 pc.
2. Flexible hose – 1 pc.
3. Telescopic extension pipe – 1 pc.
4. Floor/carpet brush – 1 pc.
5. Combined crevice nozzle – 1 pc.
6. Instruction manual – 1 pc.

SPECIFICATIONS

- Power supply: 220-240 V ~ 50/60 Hz
- Rated input power: 2200 W
- Suction power: 400 W

RECYCLING



To prevent possible damage to the environment or harm to the health of people by uncontrolled waste disposal, after expiration of the service life of the unit or the batteries (if included), do not discard them with usual household waste, but take the unit and the batteries to specialized stations for further recycling.

The waste generated during the recycling of the unit is subject to mandatory collection and consequent recycling in the prescribed manner.

For further information about recycling of this product, apply to the local municipal administration, a household waste recycling service or to the shop where you purchased this product.

The manufacturer reserves the right to change the appearance, design and specifications not affecting the general operation principles of the unit, without prior notice.

The unit operating life is 3 years

The manufacturing date is specified in the serial number.

In case of any malfunctions, promptly apply to the authorized service center.

STAUBSAUGER BR4206

Der Staubsauger ist zur Trockenreinigung bestimmt.

BESCHREIBUNG

1. Netzkabel
2. Kabelaufwicklungstaste
3. Auslassfiltergitter
4. Auslassfilter
5. Saugleistungsregler
6. Tragegriff
7. Bürstenaufbewahrungsstelle
8. Ein-/Ausschalttaste des Staubsaugers
9. Staubbehälter-Verriegelungstaste
10. Staubbehälter-Oberdeckelverriegelung
11. Filtereinheit
12. Staubbehälter-Unterdeckelverriegelung
13. Staubbehälter
14. Universalfugendüse
15. Fußboden-/Teppichbürste
16. „FUßBODEN/TEPPICH“-Umschalter
17. Teleskoprohrarretierung
18. Teleskopverlängerungsrohr
19. Biegsamer Schlauch
20. Griff des biegsamen Schlauchs
21. Saugleistungshandregler
22. Endstückhalterung
23. Endstück des biegsamen Schlauchs
24. Lufteinlassöffnung
25. Staubbehälter-Unterdeckel
26. Separatorring
27. Separator





Abb. 1



Abb. 2

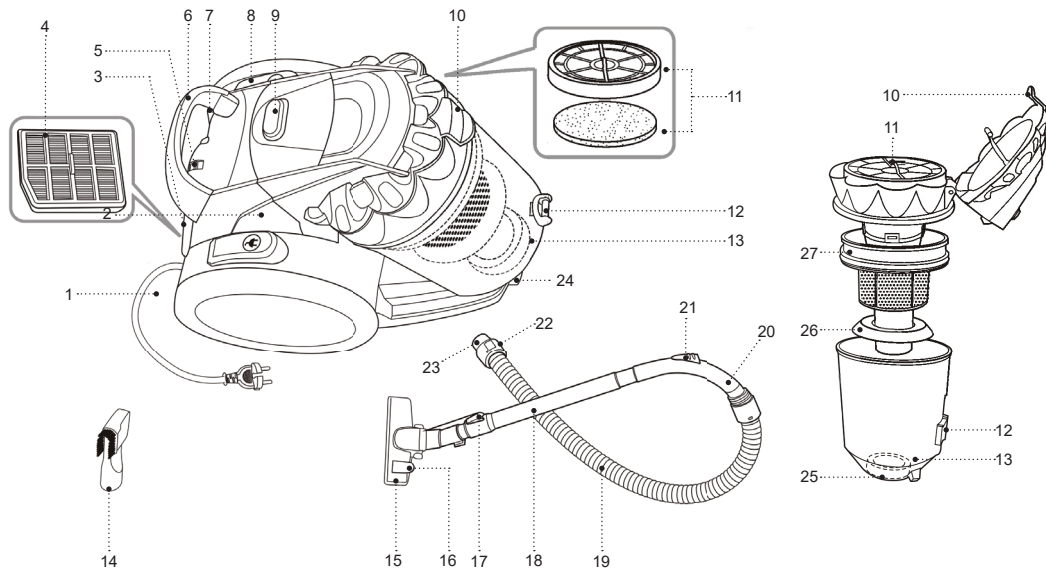

Abb. 3

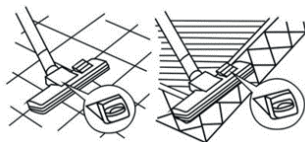

Abb. 4

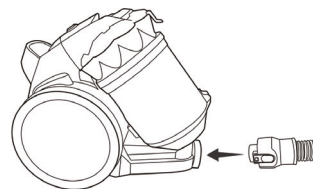

Abb. 5

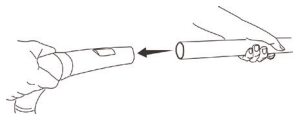

Abb. 6



Abb. 7

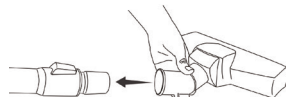

Abb. 8

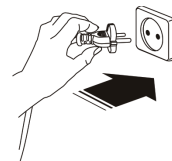

Abb. 9



Abb. 10

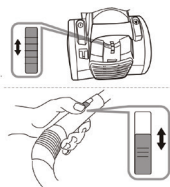

Abb. 11



Abb. 12



Abb. 13



Abb. 14

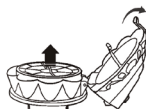

Abb. 15

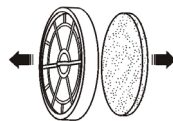

Abb. 16

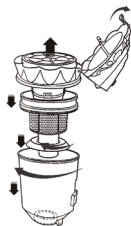

Abb. 17



Abb. 18



Abb. 20

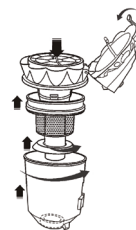

Abb. 21



Abb. 22

SICHERHEITSHINWEISE UND BEDIENUNGSANLEITUNG

Bevor Sie den Staubsauger benutzen, lesen Sie die Bedienungsanleitung aufmerksam durch und bewahren Sie sie zum späteren Gebrauch auf.

- Benutzen Sie das Gerät nur bestimmungsmäßig und laut dieser Bedienungsanleitung.
- Missbrauch des Geräts kann zu seiner Störung führen, den Benutzer oder sein Eigentum beschädigen und ist kein Garantiefall.
- Vergewissern Sie sich, dass die auf dem Bezeichnungszettel angegebene Betriebsspannung und die Netzspannung übereinstimmen.
- Um Brandgefahr zu vermeiden, verwenden Sie keine Steckdosenadapter, wenn Sie den Staubsauger an eine Steckdose anschließen.
- Berühren Sie das Staubsaugergehäuse, das Netzkabel und den Netzstecker mit nassen Händen nicht.
- Verwenden Sie den Staubsauger nicht, wenn der Staubbehälter nicht oder falsch aufgestellt ist oder ein Einlass- oder Auslassfilter nicht installiert ist.
- Benutzen Sie nur die mitgelieferten Teile und Aufsätze.
- Lassen Sie das ans Stromnetz angeschlossene Gerät nie unbeaufsichtigt.
- Es ist nicht gestattet, den Staubsauger draußen zu benutzen.
- Es ist nicht empfohlen, das Gerät bei Gewitter zu benutzen.
- Schützen Sie das Gerät vor Stößen, Stürzen, Vibrationen und anderen mechanischen Einwirkungen.
- Benutzen Sie das Gerät in direkter Nähe von Heizgeräten, Wärmequellen oder offenem Feuer nicht.
- Der Staubsauger darf nicht an Orten, an denen Aerosole benutzt oder versprüht werden, und auch in keiner Nähe von brennbaren Flüssigkeiten verwendet werden; verwenden Sie den Staubsauger nicht an Orten, an denen solche Flüssigkeiten aufbewahrt werden.
- Der Staubsauger ist zum Saugen von Wasser oder anderen Flüssigkeiten ungeeignet.
- Es ist verboten, brennende oder rauchende Zigaretten und schwelende Asche zu saugen.
- Es ist verboten, Putz-, Beton-, Mehl- oder Aschenstaub zu saugen.
- Verwenden Sie keinen Staubsauger, um den Pelz der Haustiere zu reinigen.
- Achten Sie beim Raumreinigen darauf, dass sich keine freihängenden Kleidungsstücke, Haar oder andere Körperteile in der Nähe der Lufteinlassöffnungen der Bürsten- oder Aufsätze befinden.
- Bedecken Sie die Einlass- und Auslassöffnung des Staubsaugers mit keinen Fremdkörpern, schalten Sie den Staubsauger nicht ein, wenn eine seiner Öffnungen versperrt ist.
- Um eine Netzkabelbeschädigung zu vermeiden, fahren Sie den Staubsauger während der Reinigung übers Netzkabel nicht.

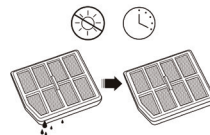
- Verwenden Sie das Netzkabel als Griff zum Tragen des Staubsaugers nicht, sondern tragen Sie den Staubsauger am Tragegriff.
- Reinigen Sie den Staubbehälter und die Staubsaugerfilter regelmäßig.
- Schalten Sie den Staubsauger nach dem Gebrauch oder vor dem Reinigen mit der Ein-/Ausschalttaste aus und ziehen Sie den Netzstecker aus der Steckdose heraus.
- Wenn Sie den Staubsauger vom Stromnetz abtrennen, halten Sie den Netzstecker fest und ziehen Sie ihn aus der Steckdose vorsichtig heraus; ziehen Sie das Netzkabel nicht, da es zu seiner Beschädigung und einem Kurzschluss führen kann.
- Aus Kindersicherheitsgründen lassen Sie die als Verpackung verwendeten Plastiktüten nie ohne Aufsicht.

Achtung! Lassen Sie Kinder mit Plastiktüten oder Verpackungsfolien nicht spielen. **Erstickungsgefahr!**

- Das Gerät ist nicht für Kinder bestimmt.
- Beaufsichtigen Sie Kinder, damit sie das Gerät als Spielzeug nicht benutzen.
- Lassen Sie Kinder die Arbeitsfläche, das Gerätegehäuse, das Netzkabel oder den Netzstecker während des Gerätebetriebs nicht berühren.
- Besondere Vorsichtsmaßnahmen sind in den Fällen angesagt, wenn sich Kinder oder behinderte Personen während des Gerätebetriebs in der Nähe aufhalten.

- Während des Betriebs und der Pausen zwischen den Betriebszyklen stellen Sie das Gerät an einen für Kinder unzugänglichen Ort auf.
- Das Gerät ist für Personen (darunter Kinder) mit Körper-, Nerven- oder Geistesstörungen oder Personen ohne ausreichende Erfahrung und Kenntnisse nicht geeignet, wenn sie sich unter Aufsicht der Person, die für ihre Sicherheit verantwortlich ist, nicht befinden oder entsprechende Anweisungen über die Gerätenutzung nicht bekommen haben.
- Prüfen Sie die Netzkabelisolierung periodisch.
- Wenn das Netzkabel beschädigt ist, soll es vom Hersteller, vom Kundendienst oder von ähnlich qualifiziertem Personal ersetzt werden, um Gefahren zu vermeiden.
- Es ist nicht gestattet, das Gerät selbständig zu reparieren. Es ist nicht gestattet, das Gerät selbständig auseinanderzunehmen; bei der Feststellung jeglicher Beschädigungen, sowie im Sturzfall, trennen Sie das Gerät vom Stromnetz ab und wenden Sie sich an einen Kundendienst.
- Um Beschädigungen zu vermeiden, transportieren Sie das Gerät nur in der Fabrikverpackung.
- Bewahren Sie das Gerät an einem trockenen, kühlen und für Kinder und behinderte Personen unzugänglichen Ort auf.

DAS GERÄT IST NUR FÜR DEN GEBRAUCH IM HAUSHALT GEEIGNET, ES IST VERBOTEN, DAS GERÄT ZU INDUSTRIE- ODER LABORZWECKEN ZU BENUTZEN.

VOR DER ERSTEN NUTZUNG

Packen Sie das Gerät aus und warten Sie mindestens 3 Stunden, nachdem Sie es bei einer negativen Temperatur transportiert oder bewahrt haben.

- Packen Sie das Gerät aus und entfernen Sie alle Verpackungsmaterialien.
- Drehen Sie den Staubsauger um und entfernen Sie die Transportelemente (Abb. 1).
- Bewahren Sie die Originalverpackung auf.
- Lesen Sie die Sicherheitsmaßnahmen und Bedienungsempfehlungen.
- Prüfen Sie den Lieferumfang.
- Prüfen Sie das Gerät auf Beschädigungen; wenn es beschädigt ist, schließen Sie es ans Stromnetz nicht an.
- Vergewissern Sie sich, dass die angegebenen Parameter der Geräteversorgungsspannung und die Stromnetzparameter übereinstimmen.

NUTZUNG DER AUFSÄTZE

Fußboden-/Teppichbürste (15)

Bei Verwendung der Bürste (15) stellen Sie den Schalter (16) in die gewünschte «fußboden/teppich»-Position ein (Abb. 2).

Kombifugendüse (26)

Die Kombidüse (14) kann als Fugendüse zum Reinigen von Heizkörpern, Fugen oder Raum zwischen Sofakissen und zum Staubsaugen von der Möbeloberfläche verwendet

werden; der Pol an der Bürste verhindert eine Beschädigung polierter Möbeloberflächen. Stellen Sie die Bürste während der Reinigung in die gewünschte Position ein.

ZUSAMMENBAU DES STAUBSAUGERS

Anschließen und Abnehmen des biegsamen Schlauchs (19)

- Setzen Sie das Endstück (23) des biegsamen Schlauchs (29) in die Lufteinlassöffnung (24) bis zum Einrasten der Sperren ein.
- Zum Abnehmen des biegsamen Schlauchs (29) drücken Sie die Sperren (22) und nehmen Sie das Endstück (23) aus der Lufteinlassöffnung (24) heraus (Add.4).

Anschließen des Teleskoprohrs (4) und der Aufsätze

- Schließen Sie das Teleskopverlängerungsrohr (18) an den Griff des biegsamen Schlauchs (20) an (Add.4).
- Schieben Sie den Unterteil des Teleskoprohrs (18) auf die notwendige Länge aus, drücken Sie vorher die Arretierung (17) (Abb. 5).
- Wählen Sie den notwendigen Aufsatz – die Fußboden-/Teppichbürste (15), die Kombifugendüse (14) oder und schließen Sie diesen ans Teleskopverlängerungsrohr (18) an (Add.6).
- Die Kombidüse (14) kann am Griff des biegsamen Schlauchs (20) befestigt werden.

ACHTUNG!

- Der Staubsauger darf an keinen Orten, an denen Aerosole benutzt oder versprüht werden, und auch in keiner Nähe von brennbaren Flüssigkeiten verwendet werden; verwenden Sie den Staubsauger an keinen Orten, an denen solche Flüssigkeiten aufbewahrt werden.
- Der Staubsauger ist zum Saugen von Wasser oder anderen Flüssigkeiten nicht geeignet, es ist verboten, brennende oder rauchende Zigaretten oder schwelende Asche zu saugen.
- Es ist verboten, Putz-, Beton-, Mehl- oder Aschenstaub zu saugen.
- Vor dem Aufräumen nehmen Sie scharfe Gegenstände vom Boden weg, um die Gerätebeschädigung zu vermeiden.
- Wenn die Saugleistung des Staubsaugers während der Reinigung stark abnimmt, schalten Sie ihn sofort aus und ziehen Sie den Netzstecker aus der Steckdose heraus, prüfen Sie das Teleskoprohr (18) oder den Schlauch (19) auf Verstopfung, entfernen Sie die Verstopfung und dann setzen Sie die Reinigung fort.

NUTZUNG DES STAUBSAUGERS

- In den Staubbehälter (13) ist ein Zyklonfilter (27) eingebaut, der Schmutz und Staub aus der eintretenden Luft herausfiltert, und der Einlass-Filter (11) fängt die kleinsten Staubpartikel schließlich ab.

Anmerkung: achten Sie immer auf die Sauberkeit des Filters (11), da die Staubsaugereffizienz davon abhängt.

Achtung!

- Überprüfen Sie vor dem Einschalten und Verwenden des Staubsaugers, ob das Filter (11), der Separator (27), der Staubbehälter (13) und das Auslassfilter (4) richtig aufgestellt sind.
- Fassen Sie den Netzstecker und ziehen Sie das Netzkabel auf die gewünschte Länge heraus, stecken Sie das Netzkabel in eine Steckdose ein.
- Das gelbe Zeichen am Netzkabel zeigt die maximale Netzkabellänge an. Ziehen Sie das Netzkabel übers rote Zeichen nicht heraus.
- Um den Staubsauger einzuschalten, drücken Sie die Ein-/Ausschalttaste (8) (Add.8).
- Während des Aufräumens können Sie die Saugleistung mit dem Saugleistungsbandregler (21) einstellen, der sich am Griff des biegsamen Schlauchs (19) befindet (Abb. 9).
- Schalten Sie den Staubsauger nach dem Aufräumen mit der Ein-/Ausschalttaste (8) aus und ziehen Sie den Netzstecker aus der Steckdose heraus.
- Um das Netzkabel aufzuwickeln, drücken Sie die Taste (2), halten Sie das aufwickelnde Netzkabel zurück.
- Wenn Sie während der Reinigung eine Pause machen möchten, schalten Sie den Staubsauger mit der Taste (8) aus und setzen Sie die Bürste (15) in die Bürstenaufbewahrungsstelle (7) ein (Abb. 10).

ACHTUNG!

Bevor Sie die Aufsätze wechseln oder den Staubbehälter (13) reinigen, schalten Sie den Staubsauger mit der Ein-/Ausschalttaste (8) aus und ziehen Sie den Netzstecker aus der Steckdose heraus.

REINIGUNG UND PFLEGE**Reinigung des Staubbehälters (13)**

- Es ist empfohlen, Staub und Unrat aus dem Staubbehälter (13) nach jeder Reinigung zu entfernen.
- Schalten Sie den Staubsauger mit der Ein-/Ausschalttaste (8) aus, und ziehen Sie den Netzstecker aus der Steckdose heraus.
- Fassen Sie den Griff (13), drücken Sie die Sperre (9) und entfernen Sie den Staubbehälter (13) (Abb. 11).
- Halten Sie den Staubbehälter (13) über dem Abfalleimer.
- Ziehen Sie die Sperre (12) und machen Sie den Unterdeckel (25) auf (Abb. 12).
- Entfernen Sie Staub und Unrat aus dem Staubbehälter (13).
- Machen Sie den Deckel (25) zu.
- Stellen Sie den Staubbehälter (13) zurück auf und vergewissern Sie sich, dass der Staubbehälter (13) sicher befestigt ist.

Reinigung des im Staubbehälter (13) eingesetzten Filters (11) und Separators (27)

- Reinigen Sie die Filtereinheit (11) mindestens einmal pro Monat.
- Reinigen Sie den Staubbehälter (11 3) von Staub und Schmutz, wie oben beschrieben, vor.
- Ziehen Sie die Verriegelung (2110) des Oberdeckels (22) und machen Sie den Deckel (22) auf (Abb. 13).
- Nehmen Sie die Filtereinheit (11) heraus (Abb. 14).
- Drehen Sie den Kolben des Staubbehälters (13) im Uhrzeigersinn und entfernen Sie ihn, drehen Sie den Ring (26) im Uhrzeigersinn und entfernen Sie ihn, nehmen Sie den Separator (27) ab, indem Sie ihn im Uhrzeigersinn drehen (Abb. 15).
- Nehmen Sie den Separator (20) heraus (Abb. 7), drehen Sie das Filter (19) im Uhrzeigersinn und nehmen Sie es heraus (Abb. 8).
- Entfernen Sie Staub und Unrat vom Separator (27)
- Spülen Sie den Separator (27) unter dem Warmwasserstrahl und trocknen Sie ihn ab.
- Spülen Sie den Separator (27), den Ring (26), den Kolben des Staubbehälters (13) und die Filtereinheit (11) unter Warmwasserstrahl und trocknen Sie diese ab (Abb. 16, 17).
- Es ist nicht gestattet, eine Geschirrspülmaschine fürs Spülen der Teile zu benutzen.
- Trocknen Sie die Staubbehälterteile (13) gründlich.
- Setzen Sie den Staubbehälter (13) in umgekehrter Reihenfolge zusammen (Abb. 18).

- Stellen Sie den zusammengebauten Staubbehälter (13) zurück auf, vergewissern Sie sich, dass der Staubbehälter (13) sicher befestigt ist.

Achtung! Vergewissern Sie sich vor dem Zusammenbau und Aufstellen des Staubbehälters (13), dass das Filter (11), der Separator (27) und der Kolben (13) trocken sind.

Reinigung des Auslassfilters (4)

- Schalten Sie den Staubsauger aus und ziehen Sie den Netzstecker aus der Steckdose heraus.
- Nehmen Sie das Gitter (3) des Auslassfilters (4) ab, indem Sie die Verriegelung drücken, und entfernen Sie den Auslassfilter (4) (Abb. 19).
- Spülen Sie das Auslassfilter (4) und das Gitter (3) unter leicht warmem Wasserstrahl ab. Es ist nicht gestattet, eine Geschirrspülmaschine fürs Spülen des Auslassfilters (4) und des Gitters (3) zu benutzen.
- Trocknen Sie das Auslassfilter (4) und das Gitter (3) ab.
- Verwenden Sie keinen Haartrockner oder ähnliche Geräte zum Trocknen des Filters (4).
- Setzen Sie das Auslassfilter (4) zurück ein.
- Setzen Sie das Gitter (3) zurück ein und drehen Sie das Gitter (18) entgegen dem Uhrzeigersinn bis zum Anschlag.

Staubsaugergehäuse

- Wischen Sie das Staubsaugergehäuse mit einem leicht angefeuchteten Tuch ab, danach trocknen Sie

es ab. Achten Sie darauf, dass keine Flüssigkeit ins Staubsaugergehäuse gelangt.

- Es ist nicht gestattet, Abrasiv- oder Lösungsmittel zur Reinigung des Staubsaugergehäuses zu benutzen.
- Tauchen Sie den Staubsauger, das Netzkabel und den Netzstecker in Wasser oder jegliche andere Flüssigkeiten nicht ein.

ÜBERHITZUNGSSCHUTZ

- Wenn die Betriebstemperatur des Elektromotors überschritten wird, spricht das Überhitzungsschutzsystem an.
- Wenn sich der Staubsauger während des Aufräumens ausschaltet, drücken Sie die Ein-/Ausschalttaste (8) und ziehen Sie das Netzkabel aus der Steckdose heraus.
- Lassen Sie den Staubsauger 30-40 Minuten abkühlen, danach schalten Sie ihn wieder ein. Je nach Raumtemperatur kann die Abkühlzeit des Elektromotors von den angegebenen Werten abweichen.
- Wenn sich der Staubsauger nicht einschalten lässt, kann dies auf eine andere Störung zurückzuführen sein. Wenden Sie sich in diesem Fall an einen Kundendienst.

AUFBEWAHRUNG

- Vor dem Wegnehmen des Staubsaugers zur langen Aufbewahrung reinigen Sie das

- Staubsaugergehäuse, den Staubbehälter (13), das Filter (11), den Separator (27), den Staubbehälterkolben (13) und das Auslassfilter (4).
- Zwecks bequemer Aufbewahrung des Staubsaugers benutzen Sie die Bürstenaufbewahrungsstelle (15) (Abb. 10).
 - Bewahren Sie den Staubsauger an einem trockenen, kühlen und für Kinder und behinderte Personen unzugänglichen Ort auf.

LIEFERUMFANG

1. Staubsauger mit eingesetztem Staubbehälter und Filtern – 1 Stk.
2. Biegsamer Schlauch – 1 Stk.
3. Teleskopverlängerungsrohr – 1 Stk.
4. Fußboden-/Teppichbürste – 1 Stk.
5. Kombifugendüse – 1 Stk.
6. Bedienungsanleitung– 1 Stk.

TECHNISCHE EIGENSCHAFTEN

- Stromversorgung: 220-240 V ~ 50/60 Hz
- Nennleistungsaufnahme: 2200 W
- Saugleistung: 400 W

ENTSORGUNG



Um mögliches Schaden für die Umwelt oder die menschliche Gesundheit durch unkontrollierte Abfallentsorgung zu vermeiden, werfen Sie das Gerät und die Batterien (falls mitgeliefert) nach

Beendigung ihrer Nutzungsdauer zusammen mit gewöhnlichen Haushaltsabfällen nicht weg, geben Sie das Gerät und die Batterien in Spezialstellen für weitere Entsorgung über.

Die bei der Entsorgung der Erzeugnisse entstehenden Abfälle sind unbedingt zu sammeln und weiter ordnungsmäßig zu entsorgen.

Mehrere Information zur Entsorgung dieses Produkts erhalten Sie bei Ihrer lokalen Stadtverwaltung, einem Abfallentsorgungsdienst oder beim Geschäft, wo Sie dieses Produkt gekauft haben.

Der Hersteller behält sich das Recht vor, das Design, die Konstruktion und die das gemeine Gerätebetriebsprinzip nicht beeinflussenden technischen Eigenschaften ohne Vorbenachrichtigung zu verändern.

Die Gerätenutzungsdauer beträgt 3 Jahre

Das Herstellungsdatum ist in der Fabrikationsnummer angegeben.

Bei Störungsfeststellung wenden Sie sich baldigst an einen autorisierten Kundendienst.

ПЫЛЕСОС BR4206

Пылесос предназначен для сухой уборки помещений.

ОПИСАНИЕ

1. Сетевой шнур
2. Клавиша сматывания сетевого шнура
3. Решётка выходного фильтра
4. Выходной фильтр
5. Регулятор мощности всасывания
6. Ручка для переноски
7. Место «парковки» щётки
8. Клавиша включения/выключения пылесоса
9. Клавиша фиксатора контейнера-пылесборника
10. Фиксатор верхней крышки контейнера-пылесборника
11. Блок фильтров
12. Фиксатор нижней крышки контейнера-пылесборника
13. Контейнер-пылесборник
14. Универсальная щелевая насадка
15. Щётка для пола/ковровых покрытий
16. Переключатель «ПОЛ/КОВЁР»
17. Фиксатор телескопической трубки
18. Телескопическая удлинительная трубка
19. Гибкий шланг
20. Ручка гибкого шланга
21. Ручной регулятор мощности всасывания
22. Фиксатор наконечника
23. Наконечник гибкого шланга
24. Воздухозаборное отверстие
25. Нижняя крышка контейнера-пылесборника
26. Кольцо сепаратора
27. Сепаратор





Рис. 1



Рис. 2

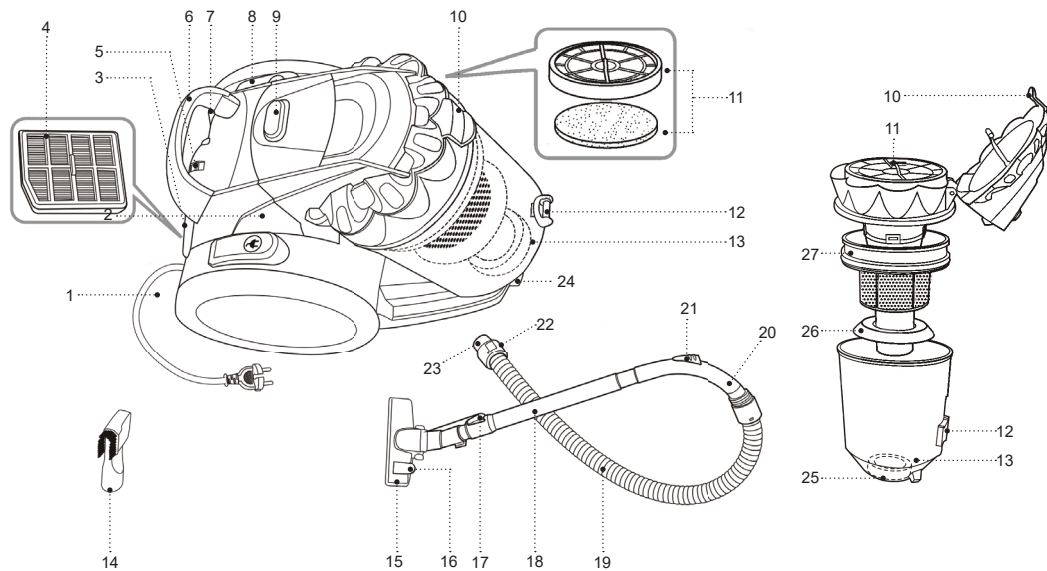

Рис. 3

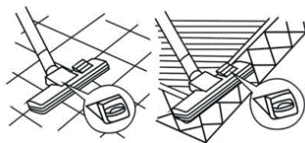

Рис. 4

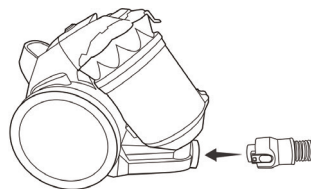

Рис. 5

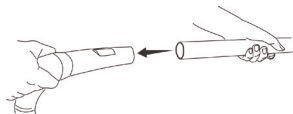

Рис. 6



Рис. 7

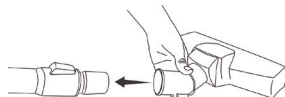

Рис. 8

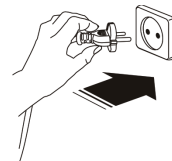

Рис. 9



Рис. 10

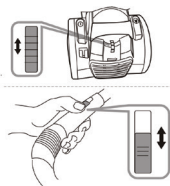

Рис. 11



Рис. 12



Рис. 13



Рис. 14

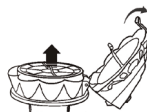

Рис. 15

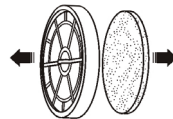

Рис. 16

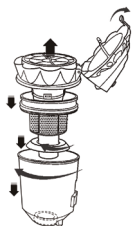

Рис. 17



Рис. 18



Рис. 20

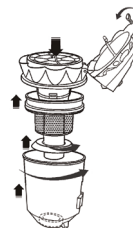

Рис. 21



Рис. 22

МЕРЫ БЕЗОПАСНОСТИ И РЕКОМЕНДАЦИИ ПО ЭКСПЛУАТАЦИИ

Перед использованием пылесоса внимательно ознакомьтесь с руководством по эксплуатации, после прочтения сохраните его для использования в будущем.

- Используйте устройство только по его прямому назначению, как изложено в данной инструкции.
- Неправильное обращение с устройством может привести к его поломке, причинению вреда пользователю или его имуществу и не является гарантийным случаем.
- Убедитесь, что рабочее напряжение устройства, указанное на этикетке, соответствует напряжению электросети.
- Во избежание риска возникновения пожара не используйте переходники при подключении пылесоса к электрической розетке.
- Не прикасайтесь к корпусу пылесоса, к шнуру питания и к вилке шнура питания мокрыми руками.
- Запрещается использовать пылесос, если не установлен или неправильно установлен контейнер-пылесборник, не установлен входной или выходной фильтр.
- Используйте только детали и насадки, которые входят в комплект поставки.
- Не оставляйте устройство, включённое в сеть, без присмотра.
- Запрещается использовать пылесос вне помещений.
- Не рекомендуется использовать устройство во время грозы.
- Оберегайте устройство от ударов, падений, вибраций и иных механических воздействий.
- Не используйте устройство в непосредственной близости от нагревательных приборов, источников тепла или открытого пламени.
- Запрещается использовать пылесос в местах, где используются или распыляются аэрозоли, а также вблизи от легковоспламеняющихся жидкостей, запрещается использовать пылесос в местах хранения таких жидкостей.
- Пылесос не предназначен для сбора воды или любых других жидкостей.
- Запрещается собирать горячие или дымящиеся сигареты, тлеющий пепел.
- Запрещается собирать пыль от штукатурки, бетона, муки или золы.
- Не используйте пылесос для чистки шерсти домашних животных.
- Во время уборки помещения следите за тем, чтобы свободно висящие элементы одежды, волосы или другие части тела не находились рядом с воздухозаборным отверстием щётки или насадок.
- Запрещается закрывать входное и выходное отверстие пылесоса посторонними предметами, не включайте пылесос, если какое-либо из его отверстий заблокировано.

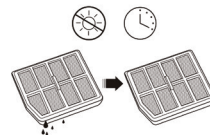
- Во избежание повреждения шнура питания, запрещается во время уборки помещения переезжать пылесосом через шнур питания.
 - Запрещается использовать шнур питания в качестве ручки для переноски пылесоса, переносите пылесос, взявшись за ручку для переноски.
 - Проводите регулярную чистку контейнера-пылесборника и фильтров пылесоса.
 - После использования или перед чисткой выключите пылесос клавишей включения/выключения и выньте вилку шнура питания из электрической розетки.
 - При отключении пылесоса от электрической сети держитесь за вилку шнура питания и аккуратно выньте её из электрической розетки, не тяните за шнур питания – это может привести к его повреждению и вызвать короткое замыкание.
 - Из соображений безопасности детей не оставляйте полиэтиленовые пакеты, используемые в качестве упаковки, без надзора.
- Внимание!** Не разрешайте детям играть с полиэтиленовыми пакетами или упаковочной плёнкой.
Опасность удушья!
- Устройство не предназначено для использования детьми.
 - Осуществляйте надзор за детьми, чтобы не допустить использования устройства в качестве игрушки.
- Не разрешайте детям прикасаться к рабочей поверхности, к корпусу устройства, к шнуру питания или к вилке шнура питания во время работы устройства.
 - Будьте особенно внимательны, если поблизости от работающего устройства находятся дети или лица с ограниченными возможностями.
 - Во время работы и в перерывах между рабочими циклами размещайте устройство в местах, недоступных для детей.
 - Прибор не предназначен для использования лицами (включая детей) с пониженными физическими, психическими или умственными способностями, или при отсутствии у них опыта или знаний, если они не находятся под контролем или не проинструктированы лицом, ответственным за их безопасность, об использовании прибора.
 - Периодически проверяйте состояние изоляции шнура питания.
 - При повреждении шнура питания его замену, во избежание опасности, должны производить изготовитель, сервисная служба или подобный квалифицированный персонал.
 - Запрещается самостоятельно ремонтировать устройство. Не разбирайте устройство самостоятельно, при возникновении любых неисправностей, а также после падения устройства отключите его от электросети и обратитесь в сервисный центр.
 - Во избежание повреждений перевозите устройство в заводской упаковке.

- Храните устройство в сухом прохладном месте, недоступном для детей и людей с ограниченными возможностями.

УСТРОЙСТВО ПРЕДНАЗНАЧЕНО ТОЛЬКО ДЛЯ БЫТОВОГО ИСПОЛЬЗОВАНИЯ. ЗАПРЕЩАЕТСЯ ИСПОЛЬЗОВАТЬ УСТРОЙСТВО В КОММЕРЧЕСКИХ ИЛИ ЛАБОРАТОРНЫХ ЦЕЛЯХ.

ПЕРЕД ПЕРВЫМ ИСПОЛЬЗОВАНИЕМ

После транспортировки или хранения устройства при отрицательной температуре, распакуйте его и подождите не менее 3 часов перед использованием.

- Распакуйте устройство и удалите все упаковочные материалы.
- Переверните пылесос и снимите транспортировочные элементы (рис. 1).
- Сохраните заводскую упаковку.
- Ознакомьтесь с мерами безопасности и рекомендациями по эксплуатации.
- Проверьте комплектацию.
- Осмотрите устройство на наличие повреждений, при наличии повреждений не включайте его в электрическую сеть.
- Убедитесь, что указанные параметры напряжения питания устройства соответствуют параметрам электрической сети.

ИСПОЛЬЗОВАНИЕ НАСАДОК

Щётка для пола/ковровых покрытий (15)

- При использовании щётки (15), установите переключатель (16) в необходимое положение «пол/ковёр» (рис. 2).

Комбинированная щелевая насадка (14)

- Комбинированная насадка (14) может использоваться в качестве щелевой насадки для чистки радиаторов, щелей или пространства между подушками диванов, и для сбора пыли с поверхности мебели, наличие ворса на щётке препятствует повреждению полированной поверхности мебели. Во время уборки установите щётку в необходимое положение.

СБОРКА ПЫЛЕСОСА

Присоединение и снятие гибкого шланга (19)

- Вставьте наконечник (23) гибкого шланга (29) в воздухозаборное отверстие (24) до срабатывания фиксатора (22).
- Для снятия гибкого шланга (29) нажмите на фиксатор (22) и выньте наконечник (23) из воздухозаборного отверстия (24) (рис.3).

Присоединение телескопической трубки (18) и насадок

- Присоедините телескопическую удлинительную трубку (18) к ручке гибкого шланга (20) (рис.4).

- Выдвиньте нижнюю часть телескопической трубки (18) на необходимую длину, предварительно нажав на фиксатор (17) (рис. 5).
- Выберите необходимую насадку – щётку для пола/ковровых покрытий (15), комбинированную щелевую насадку (14) и подсоедините её к телескопической удлинительной трубке (18) (рис.6).
- Комбинированную насадку (14) можно присоединять к ручке гибкого шланга (20).

ВНИМАНИЕ!

- Запрещается использовать пылесос в местах, где используются или распыляются аэрозоли, а также вблизи от легковоспламеняющихся жидкостей, запрещается использовать пылесос в местах хранения таких жидкостей.
- Пылесос не предназначен для сбора воды или любых других жидкостей, запрещается собирать горящие или дымящиеся сигареты, тлеющий пепел.
- Запрещается собирать пыль от штукатурки, бетона, муки или золы.
- Перед началом уборки уберите с пола острые предметы, чтобы не допустить повреждения устройства.
- Если во время уборки резко снизилась всасывающая мощность пылесоса, немедленно выключите его и выньте вилку шнура питания из электрической розетки, проверьте телескопическую трубку (18) или шланг (19) на предмет засорения, устраните

засор, и только после этого можно продолжать уборку.

ИСПОЛЬЗОВАНИЕ ПЫЛЕСОСА

- В контейнере-пылесборнике (13) установлен циклонический фильтр (27), который отсеивает мусор и пыль из входящего воздуха, а входной блока фильтров (11) окончательно задерживает самые мелкие частицы пыли.

Примечание: всегда следите за чистотой блока фильтров (11), поскольку от этого зависит эффективность работы пылесоса.

Внимание!

Перед включением и использованием пылесоса проверьте правильность установки блока фильтров (11), сепаратора (27), контейнера-пылесборника (13), а также выходного фильтра (4).

- Возьмитесь за вилку шнура питания и вытяните шнур питания на необходимую длину, вставьте вилку шнура питания в электрическую розетку.
- Жёлтая метка на шнуре питания предупреждает о максимальной длине сетевого шнура. Запрещается вытягивать шнур питания дальше красной метки.
- Для включения пылесоса нажмите на клавишу включения/выключения (8) (рис. 8).
- Во время уборки Вы можете регулировать мощность всасывания с помощью регулятора (5) и ручного регулятора мощности всасывания (21), расположенного на ручке (20) гибкого шланга (19) (рис. 9).

- По окончании уборки выключите пылесос, нажав на клавишу включения/выключения (8), выньте вилку шнура питания (1) из электрической розетки.
- Для сматывания сетевого шнура нажмите на клавишу (2), во время сматывания шнура питания (1), придерживайте его.
- Если во время уборки необходимо сделать перерыв, выключите пылесос нажав на клавишу (8), установите щётку (15) в место «парковки» щётки (7) (рис. 10).

ВНИМАНИЕ! Перед сменой насадок или чисткой контейнера-пылесборника (13), выключите пылесос, нажав на клавишу включения/выключения (8), выньте вилку шнура питания (1) из электрической розетки.

ЧИСТКА И УХОД

Чистка контейнера-пылесборника (13)

- Рекомендуется удалять пыль и мусор из контейнера-пылесборника (13) после каждой уборки помещения.
- Выключите пылесос, нажав на клавишу включения/выключения (8), выньте вилку шнура питания (1) из электрической розетки.
- Возьмитесь за ручку контейнера-пылесборника (13), нажмите на фиксатор (9) и снимите контейнер-пылесборник (1) (рис.11).
- Расположите контейнер-пылесборник (13) над мусорным ведром.
- Потяните за фиксатор (12) и откройте нижнюю крышку (25) (рис.12).
- Удалите пыль и мусор из контейнера-пылесборника (13).
- Закройте крышку (25).
- Установите контейнер-пылесборник (13) на место, убедитесь в надёжной фиксации контейнера-пылесборника (13).

Чистка блока фильтров (11), сепаратора (27), установленных в контейнере-пылесборнике (13)

- Проводите чистку блока фильтров (11) не реже одного раза в месяц.
- Предварительно очистите контейнер-пылесборник (13) от пыли и мусора, как описано выше.
- Потяните за фиксатор (10) верхней крышки (22) и откройте крышку (22) (рис. 13)
- Выньте блок фильтров (11) (рис. 14).
- Поверните колбу контейнера-пылесборника (13) по часовой стрелке и снимите её, поверните кольцо (26) по часовой стрелке и снимите его, снимите сепаратор (27), повернув его по часовой стрелке (рис. 15).
- Удалите из сепаратора (27) пыль и мусор.
- Промойте сепаратор (19) под струёй теплой воды и просушите.
- Промойте сепаратор (27), кольцо (26), колбу контейнера-пылесборника (13) и блок фильтров (11) под струей теплой воды и просушите (рис. 16,17).

- Не используйте для промывки деталей посудомоечную машину.
- Тщательно просушите детали контейнера-пылесборника (13).
- Соберите контейнер-пылесборник (13) в обратной последовательности (рис. 18).
- Установите собранный контейнер-пылесборник (13) на место, убедитесь, что контейнер-пылесборник (13) надёжно зафиксирован.

Внимание!

Перед сборкой и установкой контейнера-пылесборника (13), убедитесь, что блок фильтров (11), сепаратор (27), кольцо (26) и колба (13) сухие.

Чистка выходного фильтра (4)

- Выключите пылесос и выньте вилку шнура питания из электрической розетки.
- Снимите решётку выходного фильтра (3), нажав на фиксатор, выньте выходной фильтр (4) (рис.19).
- Промойте выходной фильтр (4) и решётку (3) под струёй слегка тёплой воды (рис.20). Не используйте для промывки выходного фильтра (4) и решётки (3) посудомоечную машину.
- Просушите выходной фильтр (4) и решётку (3) (рис. 21).
- Запрещается для сушки фильтра (4) использовать фен или другие подобные устройства.
- Установите выходной фильтр (4) на место.

- Установите на место решётку (3).

Корпус пылесоса

- Корпус пылесоса протрите мягкой слегка влажной тканью, после чего вытрите насухо. Не допускайте попадания жидкости внутрь корпуса пылесоса.
- Не используйте для чистки корпуса пылесоса и насадок абразивные чистящие средства или растворители.
- Запрещается погружать корпус пылесоса, шнур питания и вилку шнура питания в воду или любые другие жидкости.

ЗАЩИТА ОТ ПЕРЕГРЕВА

- При превышении рабочей температуры электродвигателя сработает система защиты от перегрева.
- Если во время уборки пылесос отключился, нажмите клавишу включения/выключения (8), выньте вилку шнура питания из электрической розетки.
- Дайте пылесосу остыть в течение 30-40 минут, после чего включите его снова. В зависимости от температуры воздуха в помещении, время остывания электродвигателя может отличаться от указанных значений.
- Если пылесос не включается, это может быть связано с другой неисправностью, в этом случае обратитесь в сервисный центр.

ХРАНЕНИЕ

- Перед тем, как убрать пылесос на длительное хранение, проведите чистку корпуса пылесоса, контейнера-пылесборника (13), блока фильтров (11), сепаратора (27), колбы контейнера-пылесборника (13) и выходного фильтра (4).
- Для удобства при хранении пылесоса используйте место «парковки» щётки (15) (рис. 10).
- Храните пылесос в сухом прохладном месте, недоступном для детей и людей с ограниченными возможностями.

КОМПЛЕКТАЦИЯ

1. Пылесос с установленным контейнером-пылесборником и фильтрами – 1 шт.
2. Гибкий шланг – 1 шт.
3. Телескопическая удлинительная трубка – 1 шт.
4. Щётка для пола/ковровых покрытий – 1 шт.
5. Комбинированная щелевая насадка – 1 шт.
6. Инструкция – 1 шт.

ТЕХНИЧЕСКИЕ ХАРАКТЕРИСТИКИ

- Электропитание: 220-240 В ~ 50/60 Гц
- Номинальная потребляемая мощность: 2200 Вт
- Мощность всасывания: 400 Вт

УТИЛИЗАЦИЯ



Чтобы предотвратить возможный вред окружающей среде или здоровью людей от неконтролируемой утилизации отходов, после окончания срока службы устройства или элементов питания (если входят в комплект), не выбрасывайте их вместе с обычными бытовыми отходами, передайте прибор и элементы питания в специализированные пункты для дальнейшей утилизации.

Отходы, образующиеся при утилизации изделий, подлежат обязательному сбору с последующей утилизацией в установленном порядке.

Для получения дополнительной информации об утилизации данного продукта обратитесь в местный муниципалитет, службу утилизации бытовых отходов или в магазин, где Вы приобрели данный продукт.

Производитель сохраняет за собой право изменять дизайн, конструкцию и технические характеристики, не влияющие на общие принципы работы устройства, без предварительного уведомления.

Срок службы устройства – 3 года

Дата производства указана в серийном номере.

В случае обнаружения каких-либо неисправностей необходимо обратиться в авторизованный сервисный центр.

ШАҢСОРҒЫШ BR4206

Шаңсорғыш үй-жайларды құрғақ жинастыруға арналған.

СИПАТТАМАСЫ

1. Желілік бау
2. Желілік бауды орау пернесі
3. Шығыс сүзгіштің торы
4. Шығыс сүзгіші
5. Сору қуаттылығының реттегіші
6. Тасымалдауға арналған қолсап
7. Қылшақтың «тұрақ» орны
8. Шаңсорғышты қосу/сөндіру пернесі
9. Шаңжинағыш-контейнер бекіткішінің пернесі
10. Шаңжинағыш-контейнердің жоғарғы қақпағының бекіткіші
11. Сүзгіштер блогы
12. Шаңжинағыш-контейнердің төменгі қақпағының бекіткіші
13. Шаңжинағыш-контейнер
14. Әмбебап саңылаулық қондырма
15. Еденге/кілем жабындыларына арналған қылшақ
16. «ЕДЕН/КІЛЕМ» ауыстырғышы
17. Телескопиялық түтіктің бекіткіші
18. Телескопиялық ұзартқыш түтік
19. Иілгіш құбыршек
20. Иілгіш құбыршектің қолсабы
21. Сорғызу қуаттылығын қолмен реттегіш
22. Ұштама бекіткіші
23. Иілгіш құбыршек ұштамасы
24. Ауартарқыш саңылау
25. Шаңжинағыш-контейнердің төменгі қақпағы
26. Сеператордың сақинасы
27. Сепаратор

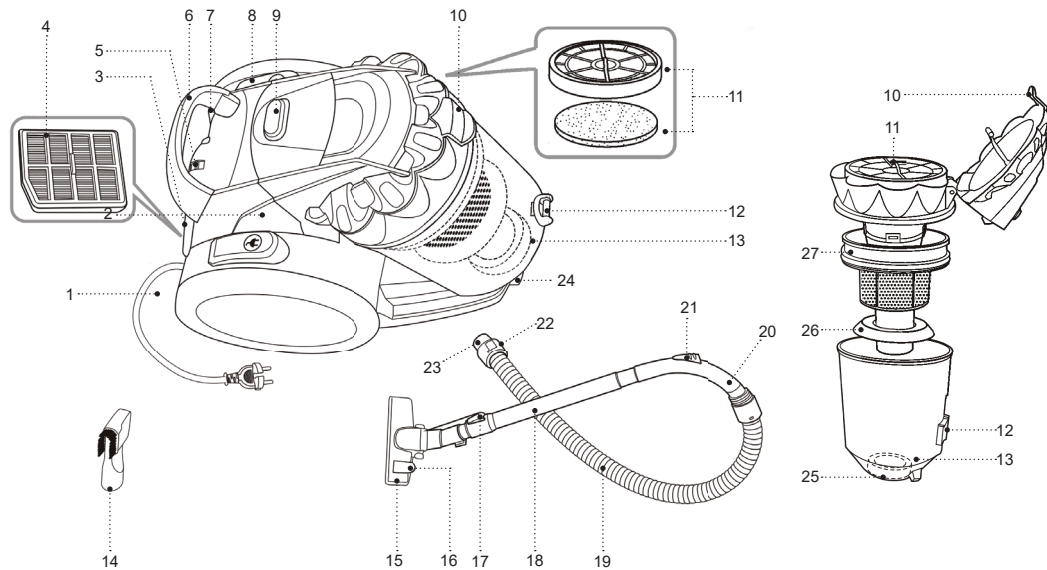



Cyp. 1

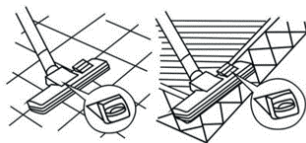

Cyp. 2

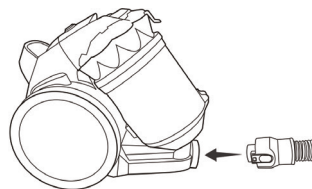

Cyp. 3

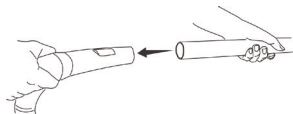

Cyp. 4



Cyp. 5

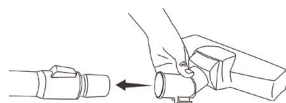

Cyp. 6

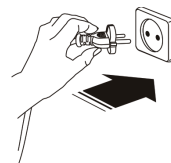

Cyp. 7



Cyp. 8

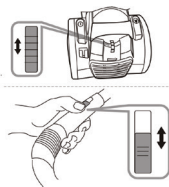

Cyp. 9

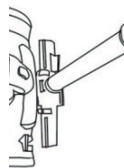

Cyp. 10



Cyp. 11



Cyp. 12

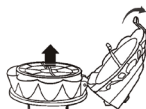

Cyp. 13

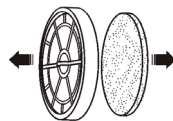

Cyp. 14

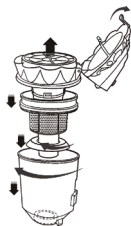

Cyp. 15



Cyp. 16



Cyp. 17

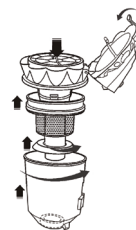

Cyp. 18



Cyp. 20



Cyp. 21

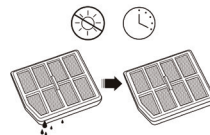

Cyp. 22

ҚАУІПСІЗДІК ШАРАЛАРЫ ЖӘНЕ ҚОЛДАНУҒА БЕРУ ЖӨНІНДЕГІ НҰСҚАУЛЫҚ

Шаңсорғышты пайдалану алдында қолдану жөніндегі басшылықты мұқият оқып шығыңыз, оқыған соң, болашақта пайдалану үшін сақтап қойыңыз.

- Құрылғыны осы нұсқаулықта баяндалғандай, оның тікелей мақсаты бойынша ғана пайдаланыңыз.
- Құрылғыны дұрыс қолданбау оның бұзылуына, және пайдаланушыға немесе оның мүлкіне зиян келтіруге әкелуі мүмкін және кепілдік жағдайы болып табылмайды.
- Заттаңбада көрсетілген құрылғының жұмыс кернеуі электр желісінің кернеуіне сәйкес екеніне көз жеткізіңіз.
- Өрт шығу қаупін болдырмау үшін шаңсорғышты электр розеткасына қосарда ауыстырғыштарды пайдаланбаңыз.
- Шаңсорғыш корпусын, қуаттандыру бауын және қуаттандыру бауының ашасын су қолмен ұстамаңыз.
- Егер шаңжинағыш-контейнер орнатылмаса немесе дұрыс орнатылмаса, кіру немесе шығу сүзгісі орнатылмаса, шаңсорғышты пайдалануға тыйым салынады.
- Жеткізілім жиынтығына кіретін қондырмалар мен детальдарды ғана пайдаланыңыз.
- Желіге қосылған құрылғыны, қараусыз қалдырмаңыз.
- Шаңсорғышты үй-жайдан тыс жерде пайдалануға тыйым салынады.
- Найзағай кезінде құрылғыны пайдалану ұсынылмайды.
- Құрылғыны соққыдан, құлаудан, дірілден және басқа да механикалық әсерлерден сақтаңыз.
- Құрылғыны жылыту аспаптарының, ашық оттың немесе жылу көздерінің тікелей жанында пайдаланбаңыз.
- Шаңсорғышты аэрозольдар пайдаланылатын немесе шашырайтын жерлерде, сондай-ақ тез тұтанатын сұйықтықтарға жақын жерлерде пайдалануға тыйым салынады, мұндай сұйықтықтарды сақтау орындарында шаңсорғышты пайдалануға тыйым салынады.
- Шаңсорғыш суды немесе кез келген басқа сұйықтықтарды жинауға арналмаған.
- Жанып жатқан немесе түтіндеп жатқан темекіні, бықсыған күлді жинауға тыйым салынады.
- Сылақтың, бетонның, ұнның немесе күлдің шаңын жинауға тыйым салынады.
- Үй жануарларының жүнін тазалау үшін шаңсорғышты пайдаланбаңыз.
- Үй-жайды жинау кезінде киімнің еркін салбырап тұрған элементтері, шаштар немесе дененің басқа да бөліктері қылшақтың немесе қондырмалардың ауа тартқыш тесігінің жанында болмауын қадағалаңыз.
- Шаңсорғыштың кіру және шығу тесігін бөгде заттармен жабуға тыйым салынады, егер оның қандай да бір тесіктері бұғатталса, шаңсорғышты қоспаңыз.

- Қуаттандыру бауының зақымдануын болдырмау үшін үй-жайды жинау кезінде қуаттандыру бауының үстінен шаңсорғышпен жүріп өтуге тыйым салынады.
- Шаңсорғышты тасымалдауға арналған сап ретінде қуаттандыру бауын пайдалануға тыйым салынады, шаңсорғышты тасымалдауға арналған саптан ұстап тасымалдаңыз.
- Шаңжинағыш-контейнер мен шаңсорғыш сүзгілерін мезгілімен тазалап отырыңыз.
- Қолданғаннан кейін немесе тазалау алдында қосу/өшіру пернесі арқылы шаңсорғышты өшіріңіз және электр розеткасынан қуаттандыру бауының ашасын суырыңыз.
- Шаңсорғышты электр желісінен ажыратқан кезде тек қуаттандыру бауының ашасынан ұстаңыз және оны электр розеткасынан абайлап суырыңыз, қуаттандыру бауынан тартпаңыз – бұл оның зақымдануына әкеліп, қысқа тұйықталуын тудыруы мүмкін.
- Балалардың қауіпсіздігі үшін қаптама ретінде пайдаланылатын полиэтилен пакеттерді қадағалаусыз қалдырмаңыз.

Назар аударыңыз! Балаларға полиэтилен қаптармен немесе қаптамалық үлдірмен ойнауға рұқсат етпеңіз. **Тұншығу қаупі бар!**

- Құрылғы балалардың пайдалануына арналмаған.
- Құрылғыны ойыншық ретінде пайдалануға жол бермеу үшін балаларды қадағалаңыз.
- Балаларға жұмыс істеп тұрған құрылғының жұмыс бетіне, корпусына, қуаттандыру бауы немесе

қуаттандыру бауының ашасына қол тигізуіне рұқсат етпеңіз.

- Егер жұмыс істеп тұрған құрылғының маңында балалар немесе мүмкіндіктері шектеулі адамдар болса, онда ерекше назарда болыңыз.
- Жұмыс істеу уақытында және жұмыс циклдері арасындағы үзілістерде құрылғыны балалардың қолы жетпейтін жерде орналастырыңыз.
- Дене, жүйке немесе сана мүмкіндіктері төмендетілген тұлғалардың (балаларды қоса) немесе оларда тәжірибесі немесе білімі болмаса, егер олар бақыланбаса немесе олардың қауіпсіздігі үшін жауап беретін тұлғамен аспапты пайдалану туралы нұсқаулықтар берілген болмаса, аспап олардың пайдалануына тағайындалмаған.
- Қуаттандыру бауы оқшаулануының күйін мезгілімен тексеріп отырыңыз.
- Қуаттандыру бауы зақымданғанда қауіп тудырмау үшін оны дайындаушы, сервистік қызмет немесе баламалы білікті маман ауыстыруы тиіс.
- Құрылғыны өздігіңізден жөндеуге тыйым салынады. Құрылғыны өздігіңізден бөлшектемеңіз, кез- келген ақаулықтар пайда болғанда, сондай-ақ құрал құлаған болса оны электр желісінен ажыратыңыз және сервис орталығына жүгініңіз.
- Зақымдануларға жол бермеу үшін құрылғыны тек зауыттық қаптамада тасымалдаңыз.
- Құрылғыны салқын және құрғақ, балалардың және мүмкіндігі шектеулі адамдардың қолы жетпейтін жерде сақтаңыз.

ҚҰРЫЛҒЫ ТЕК ТҰРМЫСТЫҚ ПАЙДАЛАНУҒА АРНАЛҒАН, ҚҰРЫЛҒЫНЫ КОМЕРЦИЯЛЫҚ НЕМЕСЕ ЗЕРТХАНАЛЫҚ МАҚСАТТАРДА ПАЙДАЛАНУҒА ТЫЙЫМ САЛЫНАДЫ.

АЛҒАШ РЕТ ПАЙДАЛУ АЛДЫНДА

Құрылғыны төмен температурада тасымалдағаннан кейін немесе сақтаған болсаңыз, оны қаптамдан шығарыңыз және пайдалану алдында 3 сағаттан кем емес уақыт күтіңіз.

- Құрылғыны қаптамдан шығарыңыз және барлық қаптама материалдарын жойыңыз.
- Шаңсорғышты аударып, тасымалдау элементтерін шешіңіз (сур.1).
- Зауыт қаптамасын сақтап қойыңыз.
- Қауіпсіздік шаралары мен пайдалану нұсқауларымен танысыңыз.
- Жинақталымын тексеріңіз.
- Құрылғыны зақымдануына қатысты тексеріп алыңыз, зақымдануы болған жағдайда оны электр желіге қоспаңыз.
- Құрылғыда көрсетілген қуаттандыру кернеуі параметрлері электр желісінің параметрлеріне сәйкес келетініне көз жеткізіңіз.

ҚОНДЫРМАЛАРДЫ ПАЙДАЛАНУ

Еденге/кілем жабындарына арналған қылшақ (15)

Қылшақты (15) пайдаланған кезде, ауыстырғышты (16) қажетті «еден/кілем» күйіне орнатыңыз (сур. 2).

Құрамдастырылған саңылаулық қондырма (14)

Саңылауларға арналған қондырма (14) радиаторларды, саңылауларды немесе диван жастықтары арасындағы кеңістіктерді тазалауға, сонымен бірге жиһаз бетінен шаңды жинауға да арналған, қылшақтың түгі жиһаз бетінің жылтырын зақымдауға жол бермейді. Жинастыру барысында қылшақты қажетті күйге орнатыңыз.

ШАҢСОРҒЫШТЫ ЖИНАУ

Иілгіш құбыршекті (19) қосу және шешу

- Иілгіш құбыршектің (29) ұштамасын (23) ауатартқыш саңылауға (24) бекіткіштер (22) іске қосылғанға дейін тығыңыз.
- Иілгіш құбыршекті (29) шешу үшін бекіткіштерге (22) басыңыз және ұштаманы (23) ауатартқыш саңлауынан (24) шығарыңыз (сур.4).

Телескопиялық түтікті (18) және қондырмаларды қосу

- Телескопиялық ұзартқыш түтікті (18) иілгіш құбыршектің сабына (20) қосыңыз.
- Алдын-ала бекіткішке (17) басып, телескопиялық түтіктің (18) төменгі бөлігін қажетті ұзындыққа шығарыңыз (сур. 5).
- Қажетті қондырманы – еденге/кілем жабындыларына арналған қылшақты (15), құрамдастырылған саңылаулық қондырманы (14) және оны телескопиялық ұзартқыш түтікке (18) қосыңыз (сур.6).

- Құрамдастырылған қондырманы (14) иілгіш құбыр-шектің (20) сабына қосуға болады.

НАЗАР АУДАРЫҢЫЗ!

- Шаңсорғышты аэрозольдар пайдаланылатын немесе шашырайтын жерлерде, сондай-ақ тез тұтанатын сұйықтықтарға жақын жерлерде пайдалануға тыйым салынады, мұндай сұйықтықтарды сақтау орындарында шаңсорғышты пайдалануға тыйым салынады.
- Шаңсорғыш суды немесе кез келген басқа сұйықтықтарды жинауға арналмаған, жанып жатқан немесе түтіндеп жатқан темекіні, бықсыған күлді жинауға тыйым салынады.
- Сылақтың, бетонның, ұнның немесе күлдің шаңын жинауға тыйым салынады.
- Жинауды бастамас бұрын еденнен құрылғының бүлінуіне жол бермеу үшін, үшкір заттарды алып тастаңыз.
- Егер жинау кезінде шаңсорғыштың сору қуаты күрт төмендесе, оны дереу өшіріңіз және электр розеткасынан қуаттандыру бауының ашасын суырыңыз, телескопиялық түтікті (18) немесе құбыршекті (19) қоқыстануына қатысты тексеріңіз, қоқыстарды тазалаңыз, содан кейін ғана жинауды жалғастыруға болады.

ШАҢСОРҒЫШТЫ ПАЙДАЛАНУ

- Шаңжинағыш-контейнерге (13) кіретін ауадан шаң мен қоқысты елеп отыратын циклондық сүзгі (27)

орнатылған, ал кіру сүзгісі (11) ең соңында ең кішкене шаң бөлшектерін біржолата ұстап қалады.

Ескертпе: әрқашан сүзгінің (11) тазалығын қадағалаңыз, себебі шаңсорғыш жұмысының тиімділігі осыған байланысты болады.

Назар аударыңыз!

Шаңсорғышты қосу және пайдалану алдында сүзгіні (11), сепараторды (27), шаңжинағыш-контейнерді (13), сондай-ақ шығу сүзгісінің (4) дұрыс орнатылуын тексеріңіз.

- Қуаттандыру бауының ашасын ұстаңыз және қуаттандыру бауын қажетті ұзындыққа тартыңыз, қуаттандыру бауының ашасын электр розеткасына салыңыз.
- Желі бауындағы сары белгі желі бауының максималды ұзындығы екенін ескертеді. Қуаттандыру бауын қызыл белгіден артыққа тартуға тыйым салынады.
- Шаңсорғышты қосу үшін қосу/өшіру (8) пернесін басыңыз (сур.8).
- Жинастыру барысында сіз сору қуатын иілгіш құбыршектің сабында (19) орналасқан, сору қуатының қол реттегіші (21) көмегімен реттей аласыз (сур. 9).
- Жинау аяқталғаннан кейін шаңсорғышты өшіріңіз, қосу/өшіру (8) пернесін басып, электр розеткасынан қуаттандыру бауының ашасын шығарыңыз.
- Желі бауын орау үшін пернеге (2) басыңыз, қуаттандыру бауының оралуы кезінде оны ұстап отырыңыз.

- Егер жинау кезінде үзіліс жасау қажет болса, шаңсорғышты пернесін (8) басу арқылы өшіріңіз, қылшақты (15) қылшақ «тұрағы» (7) орнына қойыңыз (сур. 10).

НАЗАР АУДАРЫҢЫЗ!

Қондырмаларды ауыстыру немесе шаңжинағыш-контейнерді (13) тазалау алдында, қосу/өшіру (8) пернесін басып, шаңсорғышты өшіріңіз, электр розеткасынан қуаттандыру бауынының ашасын суырыңыз.

ТАЗАРТУ ЖӘНЕ КҮТІМІ

Шаңжинағыш-контейнерді (13) тазалау

- Үй-жайды әр жинастырған сайын шаңжинағыш-контейнерден (13) қоқыс пен шаңнан тазарту ұсынылады.
- Қосу/өшіру пернесін (8) басып шаңсорғышты өшіріңіз және қуаттандыру бауының ашасын электр розеткасынан суырыңыз.
- Саптан (13) ұстаңыз, бекіткішке (9) басыңыз және шаңжинағыш-контейнерді (13) шешіп алыңыз (сур. 11).
- Шаңжинағыш-контейнерді (13) қоқыс шелегінің үстінен орналастырыңыз.
- Бекіткішті (12) тартыңыз және төменгі қақпақты (25) ашыңыз (сур. 12).
- Шаң мен қоқысты шаңжинағыш-контейнерден (13) жойыңыз.

- Қақпақты (25) жабыңыз.
- Шаңжинағыш-контейнерді (13) орнына орнатыңыз, шаңжинағыш-контейнердің (13) сенімді бекітілуіне көз жеткізіңіз.

Шаңжинағыш-контейнерде (13) орнатылған сүзгіні (11), сепараторды (27) тазалау

- Сүзгіш блогын (11) айына кемінде бір рет тазалау керек.
- Жоғарыда сипатталғандай шаңжинағыш-контейнерді (11 3) шаң мен қоқыстан алдын-ала тазалаңыз.
- Жоғарғы қақпақтың (22) бекіткішінен (21 10) тартып, қақпақты (22) ашыңыз (сур. 13).
- Сорғыш блогы (11) шығарыңыз (14-сурет).
- Шаңжинағыш-контейнердің (13) құтысын сағат тілі бойынша бұрап, оны шешіңіз, сақинаны (26) сағат тілі бойынша бұраңыз және оны шешіңіз, сепараторды (27) сағат тілі бойынша бұрап, шешіңіз (15-сурет).
- Сепаратордан (27) шаң мен қоқысты алып тастаңыз
- Сепараторды (19) жылы су ағыны астында жуып жіберіңіз және кептіріңіз.
- Сепараторды (27), сақинаны (26), шаңжинағыш-контейнердің құтысын (13) және сүзгіш блогын (11) ағынды жылы сумен суып, кептіріңіз (сур. 16, 17).
- Бөлшектерді жуып жіберу үшін ыдыс жуатын машинаны пайдаланбаңыз.
- Шаңжинағыш-контейнердің (13) бөлшектерін мұқият кептіріңіз.
- Шаңжинағыш-контейнерді (13) кері жүйелілік бойынша жинаңыз (сур. 18).

- Жиналған шаңжинағыш-контейнерді (13) орнына орнатып, шаңжинағыш-контейнердің (13) дұрыс орнатылғанына көз жеткізіңіз.

Назар аударыңыз! Шаңжинағыш-контейнерді (13) жинау және орнына орнату алдында, сүзгі (11), сепаратор (27) және құты (13) құрғақ екеніне көз жеткізіңіз.

Шығу сүзгісін (4) тазалау

- Шаңсорғышты сөндіріңіз және қуаттандыру бауының ашасын розеткадан суырыңыз.
- Бекітішті басып, шығыс сүзгіштің (4) торын (3) шешіңіз, шығыс сүзгішті (4) шығарыңыз (сур.19).
- Шығу сүзгісін (4) және торды (3) аздап жылы су ағынымен жуыпжіберіңіз. Шығу сүзгісін (4) және торды (3) жуу үшін ыдыс жуатын машинаны пайдаланбаңыз.
- Шығу сүзгісін (4) және торды (3) құрғатыңыз.
- Сүзгішті (4) келтіру үшін фен немесе басқа да осындай құралдарды пайдалануға тыйым салынады.
- Шығу сүзгісін (4) орнына орнатыңыз.
- Торды (3) орнына орнатыңыз, ол үшін торды (18) сағат тіліне қарсы тірелгенге дейін бұраңыз.

Шаңсорғыш корпусы

- Шаңсорғыш корпусын жұмсақ, сәл дымқыл матамен сүртіңіз, содан кейін оны құрғатып
- сүртіңіз. Шаңсорғыш корпусының ішіне сұйықтық тиюіне жол бермеңіз.

- Шаңсорғыш корпусын және қондырмаларын тазалау үшін еріткіштер мен қажайтын тазалағыш заттарды пайдаланбаңыз.
- Шаңсорғыштың корпусын, қуаттандыру бауын және қуаттандыру бауының ашасын
- суға немесе басқа да сұйықтыққа батыруға тыйым салынады.

ҚЫЗЫП КЕТУДЕН ҚОРҒАНЫС

- Жұмыс температурасының жоғарылауы кезінде электр моторының қызып кетуден қорғау жүйесі іске қосылады.
- Егер жұмыс кезінде, шаңсорғыш өшіп қалса, қосу/сөндіру пернесіне (8) басыңыз, жел бауының ашасын электр розеткасынан суырыңыз.
- Шаңсорғышты 30-40 минут суытыңыз, содан кейін қайтадан қосыңыз. Үй-жайдағы ауа температура-сына байланысты электр моторының суыту уақыты көрсетілген мәндерден өзгеше болуы мүмкін.
- Егер шаңсорғыш қосылмаса, бұл басқа ақаулықпен байланысты болуы мүмкін, бұл жағдайда сервис орталығына жүгініңіз.

САҚТАЛУЫ

- Шаңсорғышты ұзақ сақтауға алып қоярдың алдында, шаңсорғыш корпусының, шаңжинағыш-контейнердің (13), сүзгінің (11), сепаратордың (27), шаңжинағыш-контейнер құтысының (13) және шығу сүзгісінің (4) тазалауын жүргізіңіз.

- Шаңсорғышты сақтау кезінде ыңғайлы болу үшін қылшақтың «тұрақ» орнын (15) пайдаланыңыз (сур. 10).
- Шаңсорғышты салқын және құрғақ, балалардың және мүмкіндігі шектеулі адамдардың қолы жетпейтін жерде сақтаңыз.

ЖИЫНАҚТАЛЫМЫ

1. Сүзгілер мен шаңжинағыш-контейнері орнатылған шаңсорғыш – 1 дн.
2. Иілгіш құбыршек – 1 дн.
3. Телескопиялық ұзартқыш түтік – 1 дн.
4. Еденге/кілем жабындарына арналған қылшақ – 1 дн.
5. Құрамдастырылған саңылаулық қондырма – 1 дн.
6. Жиһазды/жиһаз қаптауын тазалауға арналған қылшақ – 1 дн.
7. Нұсқаулық – 1 дн.

ТЕХНИКАЛЫҚ СИПАТТАМАЛАРЫ

- Электр қуаттандыруы: 220-240 В ~ 50/60 Гц
- Номиналдық тұтыну қуаттылығы: 2200 Вт
- Сору қуаты: 400 Вт

ПАЙДАҒА АСЫРУ



Қалдықтардың бақыланбай пайдаға асыруынан қоршаған ортаға немесе адамдардың денсаулығына зиян келтірмеу үшін, құрылғының немесе қуаттандыру элементтерінің (егер жинақталымға кірсе)

қызмет ету мерзімі аяқталғаннан кейін оларды әдеттегі тұрмыстық қалдықтармен бірге тастамаңыз, аспапты және қуаттандыру элементтерін одан әрі пайдаға асыру үшін арнайы пункттерге жіберіңіз.

Бұйымдарды пайдаға асыру кезінде пайда болатын қалдықтар белгіленген тәртіп бойынша келесі пайдаға асырылатын тәртіппен міндетті түрде жинауға жатады.

Берілген өнімді пайдаға асыру туралы қосымша ақпаратты алу үшін жергілікті муниципалитетке, тұрмыстық қалдықтарды пайдаға асыру қызметіне немесе берілген өнімді сіз сатып алған дүкенге жүгініңіз.

Өндіруші алдын-ала ескертусіз, құрылғының дизайнын, конструкциясы мен оның жалпы жұмыс ұстанымдарына әсер етпейтін техникалық сипаттамаларын өзгерту құқығын өзіне қалдырады.

Құрылғының қызмет ету мерзімі – 3 жыл

Өндірілген күні сериялық нөмірде көрсетілген.

Қандай да бір ақаулықтар табылған жағдайда дереу авторландырылған сервистік орталыққа жүгіну керек.

Hergestellt für «Ruste GmbH»,
Berggasse 18/18, 1090 Wien,
Österreich

Produced for «Ruste GmbH»,
Berggasse 18/18, 1090 Vienna, Austria

Изготовлено по заказу Русте Гмбх,
Бергассе 18/18, 1090 Вена, Австрия

Уполномоченное изготовителем
лицо: ООО «Грантэл»
143912, МО, г. Балашиха,
ш. Энтузиастов, вл. 1А
т.: +7 (495) 297-50-20,
e-mail: info@brayer.su

Made in China/Произведено в Китае



brayer.ru

