

Instruction manual
Инструкция по эксплуатации

Espresso machine BR1113
Рожковая кофеварка BR1113







СОДЕРЖАНИЕ

EN.....	3
DE.....	15
RU.....	29
KZ.....	43

ESPRESSO MACHINE BR1113

The coffee maker is intended for making “espresso” and “cappuccino” coffee.

DESCRIPTION

1. Drip tray
2. Drip tray grid
3. Filter holder handle
4. Filter holder
5. Coffee filter
6. Control panel
7. Cup warming tray
8. Steam supply control knob «  »
9. Cappuccinator pipe
10. Cappuccinator pipe tip
11. Body
12. Water tank lid
13. Removable water tank
14. On/Off button «  »
15. Water supply button «  »
16. Steam supply on button «  »
17. Measuring spoon with ground coffee tamper

ATTENTION!

For additional protection it is reasonable to install a residual current device (RCD) with nominal operation current not exceeding 30 mA, to install RCD, contact a specialist.

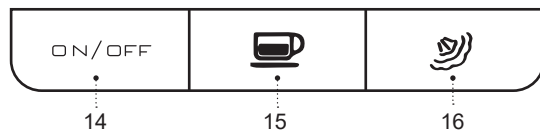
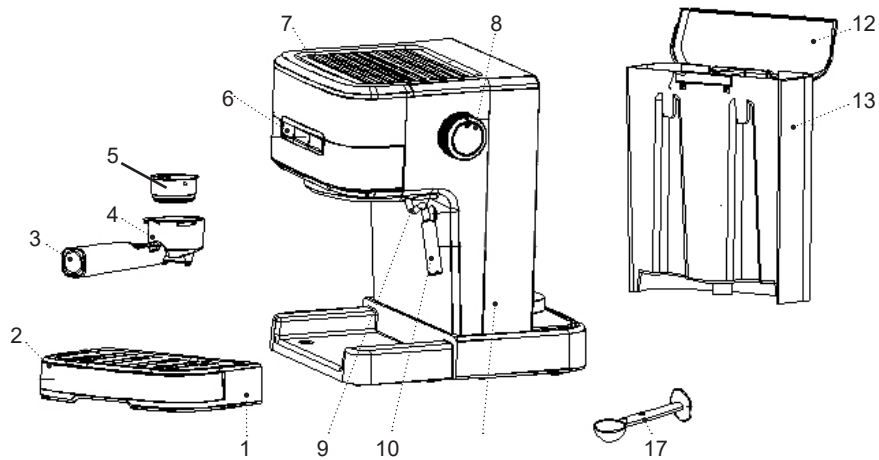

SAFETY MEASURES AND COFFEE MAKER OPERATION RECOMMENDATIONS

Read the operation instructions carefully before using the coffee maker and keep it for future reference.

- Use the coffee maker for its intended purpose only, as specified in this manual.
- Mishandling the coffee maker can lead to its breakage and cause harm to the user or damage to his/her property and it is not covered by warranty.
- The coffee maker is intended for making espresso and cappuccino coffee and warming up ready drinks. Do not warm any other liquids.
- Make sure that the operating voltage of the coffee maker indicated on the label corresponds to your home mains voltage.
- The power plug is equipped with a grounding contact, plug it into the socket with reliable grounding contact. In case of short circuit the grounding reduces the risk of electric shock.
- Contact an electrical technician, if you are not sure that your sockets are installed properly and grounded.
- To prevent fire do not use adapters designed for connecting the power plug to the mains socket without grounding contact.
- In case of sparking in the mains socket and occurrence of smell of burning, unplug the unit and apply to the organization maintaining your home mains.
- If smoke appears from the unit body, unplug the unit and take measures to prevent fire spreading.
- Use and store the coffee maker at the temperature above 0 °C.
- Do not use the coffee maker outdoors.
- It is not recommended to use the unit during lightning storms.
- Protect the unit from impacts, falling, vibrations and other mechanical stress.
- Never leave the plugged-in coffee maker unattended.
- To avoid fire, electric shock or physical injuries, do not immerse the power plug, the power cord or the coffee maker body into water or any other liquids.
- Do not use the coffee maker in proximity to the kitchen sink, in bathrooms, near swimming pools or other containers filled with water.
- If the unit is dropped into water, unplug it immediately, and only then you can take the unit out of water. Apply to the service center for testing or repairing the unit.
- Do not use the coffee maker near heating appliances, heat sources or open flame.
- Do not use the unit in places where aerosols are used or sprayed, and in proximity to inflammable liquids.
- Place the coffee maker on a flat stable surface; do not place it on the edge of a table. Do not let the

- power cord hang from the edge of the table and make sure it does not touch hot surfaces or sharp edges of furniture.
- Do not place the coffee maker on hot surfaces.
 - Do not touch the power cord and the power plug with wet hands.
 - Use only the coffee maker parts and accessories supplied with the unit.
 - Before switching the coffee maker on, make sure that all removable parts are installed properly.
 - Ensure that the water level in the water tank is not below the minimal mark.
 - Do not switch the coffee maker on if the water tank is empty.
 - To avoid getting burns by hot steam be careful when frothing milk or warming the ready drinks.
 - The filter holder surface, the cappuccinator pipe and the cappuccinator tip can get rather hot. Be cautious and careful when in contact with hot surfaces.
 - Do not remove the filter holder during coffee maker operation.
 - Let the unit cool down completely before cleaning and removing the accessories.
 - Unplug the coffee maker before cleaning or when you are not using it. When unplugging the coffee maker hold only the power cord plug and carefully remove it from the mains socket, do not pull the power cord — this can lead to damage of the power cord or the socket or cause short circuit.

- For children safety reasons do not leave polyethylene bags, used as a packaging, unattended.

ATTENTION!

Do not allow children to play with polyethylene bags or packaging film. **Danger of suffocation!**

- The coffee maker is not intended for usage by children.
- Do not leave children unattended to prevent using the unit as a toy.
- Do not allow children to touch the unit and the power cord during the coffee maker operation.
- Place the unit out of reach of children during the operation and cooling down.
- This unit is not intended for usage by physically or mentally disabled persons (including children) or by persons lacking experience or knowledge if they are not under supervision of a person who is responsible for their safety or if they are not instructed by this person on the usage of the unit.
- From time to time check the power cord and the power plug integrity.
- If the power cord is damaged, it should be replaced by the manufacturer, a maintenance service or similar qualified personnel to avoid danger.
- Do not repair the unit by yourself. Do not disassemble the unit by yourself, if any malfunction

is detected, and after it was dropped, unplug the unit and apply to the service center.

- Transport the coffee maker in the original package.
- Keep the unit out of reach of children and disabled persons.

COFFEE MAKER IS INTENDED FOR HOUSEHOLD USE ONLY, DO NOT USE THE COFFEE MAKER FOR COMMERCIAL OR LABORATORY PURPOSES.

BEFORE USING THE COFFEE MAKER

After unit transportation or storage at low temperature, it is necessary to keep it for at least three hours at room temperature.



- Unpack the coffee maker and remove all the packaging materials.
- Keep the original package.
- Read the safety measures and operating recommendations.
- Check the delivery set.
- Examine the coffee maker for damages, in case of damage do not plug it into the mains.
- Make sure that the specifications of power supply voltage specified on the lower panel of the unit correspond to the specifications of your mains. When the unit is used in the mains with 60 Hz frequency, it does not need any additional settings.
- Wipe the surface of the coffee maker body (11) with a clean, slightly damp cloth to remove dust.

- Убедитесь, что подача пара закрыта, для этого поверните ручку (8) «☽/☼» по часовой стрелке до упора «●».
- Before using the coffee maker for the first time, wash all removable parts (1, 2, 4, 5, 13, 17) with warm water and neutral detergent, rinse and dry them.
- Remove the water tank (20), fill it with cold water up to the MAX mark and install it back to its place.

Notes:

- to fill the water tank (13) with water you can lift the lid (12), fold it back and pour water into the tank (13).
- do not use the lid (18) to carry the water tank (19).
- Install the coffee filter (5) into the holder (4).
- Install the filter holder (4) into the coffee maker. The holder (4) ledges should match the grooves on the boiler «Insert», after that turn the filter holder handle (3) to the right until bumping «Lock».
- Place a suitable cup on the grid (2).
- Insert the power plug into the mains socket.
- Switch the coffee maker on by pressing the on/off button (14) «ON/OFF», the button (14) indicator will light up.
- To fill the boiler with water press the button (8) «☽» , wait for 15-20 seconds, or at the first signs of appearance of water in the cup, switch the water supply off by pressing the button (15) «☼» again.
- Wait until the indicator lights up, then switch the water supply on by pressing the button (11). After the

cup is filled with water, press the button (15) «» again to switch the water supply off and pour the water out of the cup.

- Notes: - when you switch the water supply on for the first time, some foreign noise of the operating pump is possible, since air comes out of the boiler, after a while the noise will disappear.
- Wait until the button (15) indicator stops flashing and glows constantly, then switch the water supply on by pressing the button (15) «». After the cup is filled with water, press the button (15) «» again to switch the water supply off and pour the water out of the cup.
- Depending on the cup capacity repeat this procedure several times until the boiler is clean.

ATTENTION!

- Do not remove the filter holder (4) during coffee making.
- Do not remove the filter holder (4) immediately after preparing coffee as there is redundant water and steam pressure inside the filter (4), let the coffee maker cool down completely.
- To remove the filter holder (4) turn the handle (3) to the left «Insert» and remove the filter holder (4).

AUTO SWITCH OFF FUNCTION

- If no actions were performed during 25 minutes after switching on, the coffee maker will switch off automatically.

HOW TO MAKE A GOOD ESPRESSO

- Use ground coffee for espresso coffee makers.
- Slightly tamp the ground coffee in the filter (5), you can do it with the back side of the measuring spoon (17).
- Coffee strength depends on the quality and grinding degree of coffee beans. If coffee is pouring out too long, this means the coffee powder is too fine or it is tamped too strongly.

PREHEATING

- To make a cup of hot espresso, it is recommended to preliminary heat up the coffee filter (5) and the filter holder (4).
- Open the lid (18) and fill the tank (19) with water, or remove the tank (19) and fill it with water, then install the tank (19) back to its place.
- Insert the filter (5) into the holder (4).
- Install the filter holder (4) into the coffee maker. The holder (4) ledges should match the grooves on the boiler «Insert», after that turn the filter holder handle (3) to the right until bumping «Lock».
- Place a suitable cup on the grid (2).
- Make sure that the steam supply is closed. To do this turn the knob (8) « » clockwise until bumping «*».
- Insert the power plug into the mains socket.
- Switch the coffee maker on by pressing the on/off button (14) «ON/OFF», the button (14) indicator will light up.

- Wait until the button (15) indicator stops flashing and glows constantly, then switch the water supply on by pressing the button (15) «☕», after 15-20 seconds, press the button (15) «☕» again to switch the water supply off, drain water from a cup.
- Preheating is over.

MAKING ESPRESSO

ATTENTION! When making coffee do not leave the operating coffee maker unattended, as it is necessary to watch the cup being filled with ready coffee!

AFTER PREHEATING:

- Make sure that the steam supply is closed. To do this turn the knob (8) «☕/•» clockwise until bumping «•».
- Remove the filter holder (5) by turning the handle (3) to the left «Insert» and remove the filter holder (5).
- Put ground coffee in the filter (5), slightly tamp the ground coffee with the back side of the measuring spoon (17).
- Install the filter holder (4) into the coffee maker. The holder (4) ledges should match the grooves on the boiler «Insert», after that turn the filter holder handle (3) to the right until bumping «Lock».
- Wait until the indicator (11) lights up, the coffee maker is ready for making coffee.
- Switch the water supply on by pressing the button (15) «☕», watch the cup filling with the ready

coffee, press the button (15) «☕» again to switch the water supply off.

Notes:

- when you press the button (15) «☕», the pump will switch on for 3 seconds to pre-wet the ground coffee in the filter (5), after a three-second pause, the pump will switch on and will work until it is switched off by pressing the button (15) «☕» again;
- the pump operation time is limited to 60 seconds, if during this time the cup is not filled with ready coffee, switch the water supply on again by pressing the button (15) «☕».
- Switch the coffee maker off by pressing the on/off button (14) «ON/OFF», the button (16) indicator will go out.
- Wait until the coffee maker cools down and remove the filter holder (5) by turning the handle (4) to the left «Insert». Remove the ground coffee remnants and wash the filter (6).
- For easy removing of the coffee remnants use the retainer on the handle (3) to prevent the filter (5) from falling off the holder (4).

Notes:

- the cups should be preliminary heated up, when water heats up in the boiler, put the cups on the tray (7).

- If you need to promptly remove the filter holder (4), you have to reduce the pressure in the boiler, switch the coffee maker off by pressing the on/off button (14) «ON/OFF», place a suitable cup under the tip (10) and slightly open the steam supply by turning the knob (8) «☺/☼» counterclockwise. After the pressure in the boiler is released, you can remove the filter holder (4).
- repeated making of coffee should be performed after at least 5 min interval.

MAKING CAPPUCCINO

ATTENTION!

Be careful to avoid burns by the released hot steam.



- Make an espresso coffee using a cup that has room to add milk froth.
- Make sure that the steam control knob (8) «☺/☼» is in the utmost position «●».
- Press the steam supply button (16) «☺» and wait until the button (16) indicator glows constantly. Place any suitable bowl under the tip (10) for water. Carefully turn the steam supply knob (8) «☺/☼» counterclockwise for a quarter of a turn to remove the condensed fluid from the cappuccinator pipe (9).
- After removing the condensed fluid close the steam supply by turning the knob (8) «☺/☼» clockwise until bumping «●».

Note:





- when the steam supply is switched on, the button (16) indicator «☺» will flash periodically and glow constantly, indicating that the water is being heated in the boiler;
- some water or steam may appear from the filter holder (5), it is normal.
- Put the tip (10) of the cappuccinator pipe into a glass with cold milk or cream, carefully turn the steam supply control knob (8) «☺/☼» counterclockwise for a quarter of a turn or more. The tip (10) should not touch the bottom of the glass, as this can hinder the steam release; you can make thick frothed milk in several seconds.

Note:

- to avoid splashing milk always immerse the tip (16) deeper than 1 cm from the milk surface.
- when selecting a cup for milk or cream, keep in mind that the frothed milk amount increases approximately twice.
- The outgoing steam creates whirls which froths milk; from time to time lift and lower the bowl with milk against the tip (10) to make the milk foam.
- Making the milk foam is an art. You may not make it at the first try, don't worry and experiment until you achieve good results.
- You can remove the tip (10) and try to froth the milk with the steam released from the cappuccinator pipe (9).





- Close the steam supply by turning the knob (8) « /▲ » clockwise until bumping «●».
- Switch the steam supply off by pressing the steam supply button (16) «» again.
- Add frothed milk to the ready espresso, and the cappuccino is ready. Add sugar to your taste, you can decorate frothed milk with cocoa powder.
- Switch the coffee maker off by pressing the on/off button (14) «ON/OFF», the button (16) indicator will go out.

IMPORTANT:

- It is important that milk for making frothed milk is fresh and without additives.
- Take usual whole milk with fat status from 4% to 6%, cream fat status is not less than 10%.
- Clean the cappuccinator pipe tip (10) right after milk or cream frothing — to do this put the cappuccinator pipe tip (10) into a glass of water and switch the steam supply on by pressing the button (16) «», turn the steam supply knob (8) « /▲ » counterclockwise to release some steam. After that close the steam supply by turning the knob (8) « /▲ » clockwise until bumping. Switch the steam supply off by pressing the steam supply button (16) «» and switch the coffee maker off.
- Wait until the coffee maker cools down and remove the tip (16) from the cappuccinator pipe (9), wipe the outer side of the cappuccinator pipe (9) with a soft damp cloth and wash the tip (10) under a water jet.

Note: repeated making of milk froth should be performed after at least 5 min interval.

WARMING THE DRINKS











- You can warm up your drinks by putting the cappuccinator pipe (9) without the tip (10) into the cup with the drink.
- Press the steam supply button (16) «» and wait until the button (16) indicator glows constantly.
- Put the cappuccinator pipe (9) into the cup with the drink you want to warm up. Carefully turn the steam supply control knob (8) « /▲ » counterclockwise.
- Close the steam supply by turning the knob (8) « /▲ » clockwise until bumping.
- Switch the steam supply off by pressing the steam supply button (16) «» again.
- Switch the coffee maker off by pressing the on/off button (14) «ON/OFF», the button (14) indicator will go out.

Note: - some water or steam may appear from the filter holder (5), it is normal.

REMOVING MINERAL SCALE

For effective operation of the coffee maker we recommend removing scale every 2-3 months and when using "hard" water more often.

1. Make sure that the power plug is not inserted into the socket.

2. Make sure that the steam supply is closed. To do this turn the knob (8) «  » clockwise until bumping.
3. Make citric acid solution: 2 teaspoons of acid to 1 litre of water and pour the solution into the water tank (13). Install the tank (13) back to its place.
4. Install the coffee filter (5) into the holder. Do not put ground coffee into the filter (5).
5. Install the filter holder (4) into the coffee maker. The holder (4) ledges should match the grooves on the boiler « Insert », after that turn the filter holder handle (3) to the right until bumping « Lock ».
6. Place a suitable cup on the grid (2).
7. Insert the power plug into the mains socket.
8. Switch the coffee maker on by pressing the on/off button (14) « ON/OFF », the button (14) indicator will light up.
9. 9. Press the button (15) «  » and fill a cup of about 100 ml capacity with water (it is necessary to drain the water from the boiler and fill the boiler with citric acid solution), switch the water supply off by pressing the button (15) «  » again.
10. 10. Wait until the button (15) indicator stops flashing and glows constantly, then switch the water supply on by pressing the button (15) «  » and fill a cup of about 100 ml capacity, press the button (15) «  » again to switch the water supply off and pour the water out of the cup.
11. After a while repeat the procedure described in the paragraph 10 and fill the cup of about 100 ml capacity again.
12. Press the steam supply button (16) «  » and wait until the button (16) indicator stops flashing and glows constantly. Put a suitable bowl under the tip (10) and slightly open the steam supply by turning the knob (8) «  » counterclockwise. Carefully turn the knob (8) «  » to the maximal steam release position « ● », release the steam for about 1 minute, then close the steam by turning the knob (8) «  » clockwise until bumping and switch the steam supply off by pressing the button (16) «  ».
13. Switch the coffee maker off by pressing the on/off button (14) « ON/OFF ». Wait for 10-15 minutes.
14. Perform the steps 10 and 11 at least 3 times.
15. Repeat the cleaning procedure for the steam release channels described in the paragraph 12.
16. With small intervals, repeat the boiler cleaning procedure (paragraph 10) until the citric acid solution dissolves in the tank (13) completely.
17. Switch the coffee maker off by pressing the on/off button (14) « ON/OFF ».
18. Fill the water tank (13) with clear water until maximal level and repeat the steps 10, 12 at least 3 times without the 10-15 minute break.
19. Switch the coffee maker off by pressing the on/off button (14) « ON/OFF ».

Note: to remove the scale you can use special descaling agents for coffee makers and coffee machines, strictly following the instructions on their usage.

CLEANING THE COFFEE MAKER

- If there is ground coffee scale remainin in the filter (5) openings, clean the filter (5) with a small brush.
- Wipe the coffee maker body with a soft, slightly damp cloth and then wipe the coffee maker body (11) dry. Do not use abrasives and solvents to clean the coffee maker body.
- Do not immerse the coffee maker body (11), the power cord and the power plug into water or any other liquids.
- Wash the removable parts of the coffee maker with warm water and neutral detergent, then rinse them and dry.

DRIP TRAY (1)

- A red pop-up indicator (3) in the grid (2) will show when the tray (1) is full.
- Remove the grid (2) from the tray (1), remove the tray (1) and pour out water, install the tray back to its place, put the grid (2) on the tray (1).
- If necessary, wash the tray (1) and the grid (2) with water and soft detergent, rinse and dry.

TROUBLESHOOTING

Problem	Cause	Solution
Water leaks from the bottom of the coffee maker	The tray is full of water.	Please, clean the tray.
	The coffee maker is damaged.	Please, apply to the service center for repairing the coffee maker.
Water leaks from the filter holder.	There is ground coffee on the filter.	Clean the filter edges from ground coffee.
Ready coffee has unpleasant taste.	The coffee maker was not washed after descaling.	Clean the coffee maker from mineral scale and wash it from the remaining descaling agent.
	Ground coffee was stored in a humid place for a long time.	Please, use fresh ground coffee. Keep unused ground coffee in a hermetic package in a dry cool place.
The unit cannot be switched on	No voltage in the mains socket.	Make sure that the mains socket is properly operating.
	The power plug is not completely inserted into the socket.	Check whether the power plug is completely inserted into the socket.
Steam doesn't froth milk	The steam ready indicator is flashing..	You can use steam to froth milk only after the indicator starts glowing white.
	The used cup does not suit for proper milk frothing.	Use a tall and narrow cup.
	You used skimmed milk.	Use only whole milk with fat content 4-6%.

STORAGE

- Before taking the coffee maker away for long storage, unplug it and let the unit cool down.
- Clean the coffee maker.
- Pack the coffee maker in the original package.
- Use and store the coffee maker at the temperature above 0 °C.
- Keep the coffee maker in a dry cool place out of reach of children and disabled persons.

DELIVERY SET

Coffee maker — 1 pc.

Coffee filters — 1 pc.

Measuring spoon — 1 pc.

Manual — 1 pc.

TECHNICAL SPECIFICATIONS

- Power supply 220-240 V, ~ 50-60 Hz
- Rated input power: 1100 W
- Water tank capacity: 1,5 l

RECYCLING



To prevent possible damage to the environment or harm to the health of people by uncontrolled waste disposal, after expiration of the service life of the unit or the batteries (if included), do not discard

them with usual household waste, take the unit and the batteries to specialized stations for further recycling.

The waste generated during the disposal of products is subject to mandatory collection and consequent disposal in the prescribed manner.

For further information about recycling of this product apply to a local municipal administration, a household waste disposal service or to the shop where you purchased this product.

The manufacturer reserves the right to change the design, structure and specifications not affecting general operation principles of the unit, without prior notice.

The unit operating life is 3 years





The manufacturing date is specified in the serial number.

In case of any malfunctions, it is necessary to apply promptly to the authorized service center.

ESPRESSOKAFFEEMASCHINE BR1113

Die Kaffeemaschine ist für die Zubereitung von Espresso und Cappuccino bestimmt.

BESCHREIBUNG

1. Tropfschale
2. Gitter der Tropfschale
3. Griff des Filterhalters
4. Filterhalter
5. Kaffeefilter
6. Bedienungsplatte
7. Tassenheizplatte
8. Griff des Dampfreglers «  /  »
9. Cappuccinatore-Rohr
10. Endstück des Cappuccinatore-Rohrs
11. Gehäuse
12. Deckel des Wasserbehälters
13. Abnehmbarer Wasserbehälter
14. Ein-/Ausschalttaste «ON/OFF»
15. Wasserzufuhraste «  »
16. Dampfzufuhraste «  »
17. Messlöffel mit Mahlkaffeepresse

ACHTUNG!

Als zusätzlicher Schutz ist es zweckmäßig, den FI-Schalter mit Nennstrom maximal bis 30 mA im Stromversorgungskreis aufzustellen; wenden Sie sich dafür an einen Spezialisten.

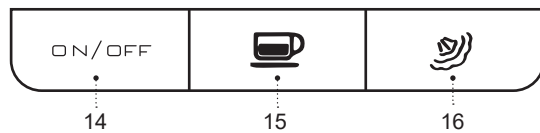
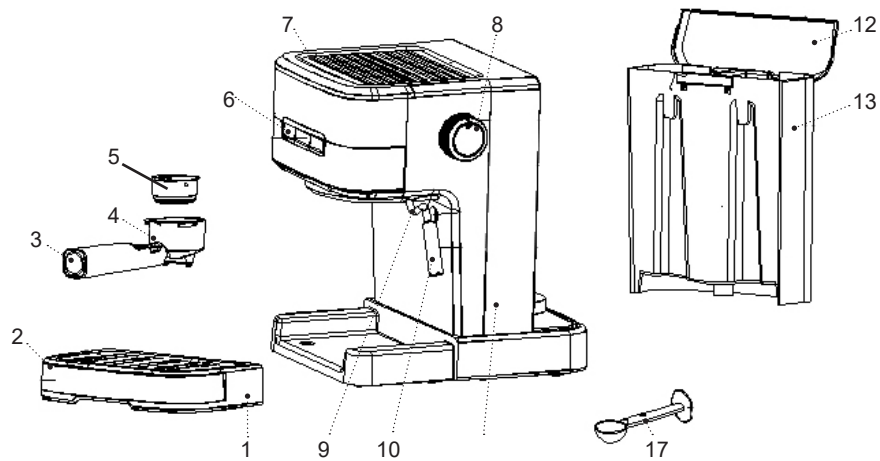

SICHERHEITSHINWEISE UND BEDIENUNGSANLEITUNG FÜR DIE KAFFEEMASCHINE

Bevor Sie die Kaffeemaschine benutzen, lesen Sie die Bedienungsanleitung aufmerksam durch und bewahren Sie sie zum späteren Gebrauch auf.

- Benutzen Sie die Kaffeemaschine nur bestimmungsmäßig und laut dieser Bedienungsanleitung.
- Der Missbrauch der Kaffeemaschine kann zu ihrer Störung führen, den Benutzer oder sein Eigentum beschädigen und ist kein Garantiefall.
- Die Kaffeemaschine ist zum Zubereiten von Espresso und Cappuccino, zum Aufheizen von Fertiggetränken und zu keinem Erhitzen anderer Flüssigkeiten bestimmt.
- Vergewissern Sie sich, dass die auf dem Bezeichnungszettel angegebene Betriebsspannung der Kaffeemaschine und die Netzspannung übereinstimmen.
- Der Netzstecker hat einen Erdungskontakt; stecken Sie ihn nur in eine Steckdose mit dem zuverlässigen Erdungskontakt. Bei einem Kurzschluss verringert die Erdung das Stromschlagrisiko.
- Wenden Sie sich an einen Elektriker, wenn Sie sich nicht sicher sind, ob Ihre Steckdosen richtig installiert und geerdet sind.
- Verwenden Sie keine Adapterstecker, die zum Anschließen des Netzsteckers an eine Steckdose ohne Erdungskontakt bestimmt sind, um das Brandrisiko zu vermeiden.
- Bei Brandgeruch und Funken in der Steckdose ziehen Sie den Netzstecker aus der Steckdose heraus und wenden Sie sich an den Ihr Hausstromnetz leistenden Dienst.
- Wenn Rauch aus dem Gerätegehäuse austritt, ziehen Sie das Netzkabel aus der Steckdose heraus und treffen Sie die Feuerverhinderungsmaßnahmen.
- Benutzen und lagern Sie die Kaffeemaschine bei einer Temperatur über 0°C.
- Es ist nicht gestattet, die Kaffeemaschine draußen zu benutzen.
- Es ist nicht empfohlen, das Gerät bei Gewitter zu benutzen.
- Schützen Sie das Gerät vor Stößen, Stürzen, Vibrationen und anderen mechanischen Einwirkungen.
- Lassen Sie die ans Stromnetz angeschlossene Kaffeemaschine nie unbeaufsichtigt.
- Um Brand, Stromschlag oder Verletzungen zu vermeiden, tauchen Sie den Netzstecker, das Netzkabel oder das Gehäuse der Kaffeemaschine ins Wasser oder jegliche andere Flüssigkeiten nicht ein.
- Benutzen Sie die Kaffeemaschine in der Nähe von Spülbecken, in Badezimmern und neben den Wasserbecken oder anderen mit Wasser gefüllten Behältern nicht.
- Falls das Gerät ins Wasser gefallen ist, ziehen Sie den Netzstecker aus der Steckdose sofort heraus, erst danach holen Sie das Gerät aus dem Wasser heraus. Wenden Sie sich an einen autorisierten

- Kundendienst, um das Gerät prüfen oder reparieren zu lassen.
- Benutzen Sie die Kaffeemaschine in direkter Nähe von Heizgeräten, Wärmequellen oder offenem Feuer nicht.
 - Es ist verboten, das Gerät an den Orten, wo Sprays verwendet werden, sowie in der Nähe von leichtentzündbaren Flüssigkeiten, zu benutzen.
 - Stellen Sie die Kaffeemaschine auf eine ebene standfeste Oberfläche auf, stellen Sie sie an den Tischrand nicht auf. Achten Sie darauf, dass das Netzkabel vom Tisch nicht herabhängt und heiße Oberflächen und scharfe Möbelkanten nicht berührt.
 - Es ist nicht gestattet, die Kaffeemaschine auf heiße Oberflächen zu stellen.
 - Berühren Sie das Netzkabel und den Netzstecker mit nassen Händen nicht.
 - Benutzen Sie nur die mitgelieferten Kaffeemaschinenteile und -zubehör.
 - Vergewissern Sie sich vor der Einschaltung der Kaffeemaschine, dass alle abnehmbaren Teile korrekt aufgestellt sind.
 - Achten Sie darauf, dass der Wasserstand im Behälter nicht unter der Minimalmarke liegt.
 - Schalten Sie die Kaffeemaschine ohne Wasser nicht ein.
 - Seien Sie beim Zubereiten von Milchschaum oder beim Erhitzen von Fertiggetränken vorsichtig, um Verbrühung durch heißen Dampf zu vermeiden.

- Die Oberfläche des Filterhalters, des Cappuccinatore-Rohres und des Cappuccinatore- Aufsatzes kann ziemlich heiß sein. Seien Sie beim Kontakt mit heißen Oberflächen vorsichtig und sorgfältig.
- Es ist nicht gestattet, den Filterhalter während des Betriebs der Kaffeemaschine abzunehmen.
- Lassen Sie das Gerät vollständig abkühlen, bevor Sie das Zubehör entfernen und reinigen.
- Trennen Sie die Kaffeemaschine vor der Reinigung oder wenn Sie sie nicht benutzen vom Stromnetz ab. Wenn Sie die Kaffeemaschine vom Stromnetz abtrennen, halten Sie nur den Netzstecker fest und ziehen Sie ihn aus der Steckdose vorsichtig heraus; ziehen Sie das Netzkabel nicht, da es zu seiner Beschädigung und Steckdosenschaltung sowie einem Kurzschluss führen kann.
- Aus Kindersicherheitsgründen lassen Sie Plastiktüten, die als Verpackung verwendet werden, nie ohne Aufsicht.

ACHTUNG!

Lassen Sie Kinder mit Plastiktüten oder Verpackungsfolien nicht spielen. **Erstickungsgefahr!**

- Die Kaffeemaschine ist nicht für Kinder bestimmt.
- Beaufsichtigen Sie Kinder, damit sie das Gerät als Spielzeug nicht benutzen.
- Lassen Sie Kinder das Gerät und das Netzkabel während des Kaffeemaschinenbetriebs nicht berühren.

- Während des Betriebs und des Abkühlens stellen Sie das Gerät an einen für Kinder unzugänglichen Ort auf.
- Dieses Gerät ist für Personen (darunter Kinder) mit Körper-, Nerven- und Geistesstörungen oder Personen ohne ausreichende Erfahrung und Kenntnisse nicht geeignet, wenn sie sich unter Aufsicht der Person, die für ihre Sicherheit verantwortlich ist, nicht befinden oder entsprechende Anweisungen über die Nutzung des Geräts nicht bekommen haben.
- Überprüfen Sie regelmäßig den Zustand des Netzkabels und des Netzsteckers.
- Wenn das Netzkabel beschädigt ist, soll es vom Hersteller, vom Kundendienst oder von ähnlich qualifiziertem Personal ersetzt werden, um Gefahren zu vermeiden.
- Es ist nicht gestattet, das Gerät selbständig zu reparieren. Es ist nicht gestattet, das Gerät selbständig auseinanderzunehmen; bei der Feststellung jeglicher Beschädigungen, sowie im Sturzfall, trennen Sie das Gerät vom Stromnetz ab und wenden Sie sich an einen Kundendienst.
- Transportieren Sie die Kaffeemaschine nur in der Fabrikverpackung.
- Bewahren Sie das Gerät an einem für Kinder und behinderte Personen unzugänglichen Ort auf.

DIE KAFFEEMASCHINE IST NUR FÜR DEN GEBRAUCH IM HAUSHALT GEEIGNET, ES IST VERBO-

TEN, SIE ZU INDUSTRIE- ODER LABORZWECKEN ZU BENUTZEN.



VORBEREITUNG DER KAFFEEMASCHINE ZUR INBETRIEBNAHME

Nachdem Sie das Gerät bei niedriger Temperatur transportiert oder gelagert haben, müssen Sie es mindestens drei Stunden bei Raumtemperatur aufbewahren.

- Packen Sie die Kaffeemaschine aus und entfernen Sie alle Verpackungsmaterialien.
- Bewahren Sie die Originalverpackung auf.
- Lesen Sie die Sicherheitsmaßnahmen und Bedienungsempfehlungen.
- Prüfen Sie die Komplettheit.
- Prüfen Sie die Kaffeemaschine auf Beschädigungen; wenn sie beschädigt ist, schließen Sie sie ans Stromnetz nicht an.
- Vergewissern Sie sich, dass die Stromversorgungsparameter auf der Geräteunterplatte und die Netzstromparameter übereinstimmen. Beim 60-Hz-Stromnetz-Gerätebetrieb sind keine zusätzlichen Maßnahmen erforderlich.
- Wischen Sie das Kaffeemaschinengehäuse mit einem sauberen (11), leicht angefeuchteten Tuch zur Staubentfernung ab.
- Vergewissern Sie sich, dass die Dampfzufuhr geschlossen ist, drehen Sie dafür den Griff (8) « ☞/☛ » im Uhrzeigersinn bis zum Anschlag um « ● ».

- Vor dem ersten Gebrauch der Kaffeemaschine waschen Sie alle abnehmbaren Teile (1, 2, 4, 5, 13, 17) mit Warmwasser und einem neutralen Reinigungsmittel, spülen und trocknen Sie sie ab. Vor dem Einschalten vergewissern Sie sich, dass die Netzspannung und die.
- Nehmen Sie den Behälter (13) ab, füllen Sie ihn mit Kaltwasser bis zum „MAX“-Zeichen auf und stellen Sie diesen zurück auf.
- **Anmerkungen:**
 - um den Behälter (13) zu füllen, können Sie den Deckel (12) anheben, aufklappen und Wasser in den Behälter (13) gießen.
 - es ist verboten, den Deckel (12) zum Tragen des Behälters (13) zu benutzen.
- Setzen Sie den Behälter (13) in den Halter (4) ein.
- Setzen Sie den Filterhalter (4) in die Kaffeemaschine ein. Die Vorsprünge des Halters (4) und die Aussparungen am Boiler « Insert » sollen zusammenfallen, danach drehen Sie den Griff des Filterhalters (3) nach rechts bis zum Anschlag « Lock » um.
- Stellen Sie eine passende Tasse aufs Gitter (2).
- Stecken Sie den Netzstecker in die Steckdose ein.
- Schalten Sie die Kaffeemaschine ein, indem Sie die Ein-/Ausschalttaste (14) « ON/OFF » drücken, die Anzeige der Taste (14) leuchtet auf.
- Um den Boiler mit Wasser anzufüllen, drücken Sie die Taste (15) «  » nach 15-20 Sekunden oder beim Wassererscheinen in der Tasse, schalten Sie

die Wasserzufuhr durch erneutes Drücken der Taste (15) «  » aus.

- Anmerkung: - beim ersten Einschalten der Wasserversorgung ist ein Nebengeräusch der laufenden Pumpe möglich, da Luft aus dem Boiler austritt, nach einiger Zeit verschwindet das Nebengeräusch.
- Warten Sie, bis die Anzeige der Taste (15) aufhört zu blinken und dauerhaft leuchtet, schalten Sie dann die Wasserversorgung durch Drücken der Taste (15) «  » ein, nachdem Sie die Tasse mit Wasser gefüllt haben, drücken Sie erneut die Taste (15) «  », um die Wasserversorgung auszuschalten, und lassen Sie das Wasser aus der Tasse ab.
- Führen Sie diesen Vorgang je nach dem Fassenvolumen mehrmals durch, danach wird der Boiler durchgespült.

ACHTUNG!

- Entfernen Sie den Filterhalter (4) während der Kaffeezubereitung nicht.
- Entfernen Sie den Filterhalter (4) sofort nach der Kaffeezubereitung nicht, weil innerhalb des Filters (5) Wasser- und Dampfüberdruck entstehen können, warten Sie ab, bis die Kaffeemaschine abkühlt.
- Um den Filterhalter (4) abzunehmen, drehen Sie den Griff (3) nach links « Insert » und nehmen Sie den Filterhalter (4) ab.

FUNKTION DER AUTOMATISCHEN AUSSCHALTUNG

Wenn die Kaffeemaschine nach dem Einschalten innerhalb von 25 Minuten nicht betätigt wird, schaltet sie sich automatisch aus.

HINWEISE FÜR EINEN LECKEREN ESPRESSOKAFFEE

- Benutzen Sie den gemahlene(n) und für Espresso-Kaffeemaschinen geeigneten Kaffee.
- Stampfen Sie den gemahlene(n) Kaffee im Filter (5) leicht an, benutzen Sie dazu die Rückseite des Messlöffels (17).
- Die Stärke des gekochten Kaffee hängt von der Qualität und dem Mahlgrad von Kaffeebohnen ab. Wenn der Kaffee zu lange eingegossen wird, bedeutet das, dass der Kaffee sehr fein gemahlen oder zu stark gestampft ist.

VORAUFWÄRMUNG

- Um eine Tasse heißen Espresso zuzubereiten, ist es empfohlen, den Kaffeefilter (5) und den Filterhalter (4) voraufzuwärmen.
- Machen Sie den Deckel (12) auf und füllen Sie den Behälter (13) mit Wasser oder nehmen Sie den Behälter (13) ab und füllen Sie ihn mit Wasser, stellen Sie den Behälter (13) zurück auf.
- Sie das Filter (5) in den Halter (4) ein.

- Setzen Sie den Filterhalter (3) in die Kaffeemaschine ein. Die Vorsprünge des Halters (4) und die Aussparungen am Boiler « Insert » sollen zusammenfallen, danach drehen Sie den Griff des Filterhalters (3) nach rechts bis zum Anschlag « Lock » um.
- Stellen Sie eine passende Tasse aufs Gitter (2).
- Stellen Sie sicher, dass die Dampfversorgung geschlossen ist, indem Sie den Knopf (8) « ☺/☹ » im Uhrzeigersinn bis zum Anschlag « ● » drehen.
- Stecken Sie den Netzstecker in die Steckdose ein.
- Schalten Sie die Kaffeemaschine durch Drücken der Ein-/Ausschalttaste (14) « ON/OFF » ein, und die Anzeige der Taste (14) leuchtet auf.
- Warten Sie, bis die Anzeige der Taste (15) aufhört zu blinken und dauerhaft leuchtet, schalten Sie dann die Wasserversorgung durch Drücken der Taste (15) « ☕ » ein, nach 15 bis 20 Sekunden drücken Sie erneut die Taste (15) « ☕ », um die Wasserversorgung auszuschalten, und lassen Sie das Wasser aus der Tasse ab.
- Die Voraufwärmung ist beendet.

ESPRESSOZUBEREITUNG

ACHTUNG! Lassen Sie die Kaffeemaschine bei der Kaffeezubereitung nicht unbeaufsichtigt, da die Tassenfüllung mit Kaffee überwacht werden muss!

NACH DER VORAUFWÄRMUNG:

- Vergewissern Sie sich, dass die Dampfzufuhr geschlossen ist, drehen Sie dafür den Griff (8) «☽/☼» im Uhrzeigersinn bis zum Anschlag um «●».
- Um den Filterhalter (4) abzunehmen, drehen Sie den Griff (5) nach links «Insert» und nehmen Sie den Filterhalter (4) ab.
- Schütten Sie den gemahlene Kaffee ins Filter (5) ein und stampfen Sie den Kaffee mit der Rückseite des Messlöffels (17) leicht an.
- Setzen Sie den Filterhalter (4) in die Kaffeemaschine ein. Die Vorsprünge des Halters (4) und die Aussparungen am Boiler «Insert» sollen zusammenfallen, danach drehen Sie den Griff des Filterhalters (3-) nach rechts bis zum Anschlag «Lock» um.
- Warten Sie ab, bis die Anzeige (11) leuchtet, die Kaffeemaschine ist zur Kaffeezubereitung bereit.
- Schalten Sie die Wasserzufuhr durch das Drücken der Taste (15) «☕» ein, achten Sie auf die Tassenauffüllung mit dem zubereiteten Kaffee, drücken Sie die Taste (15) «☕» erneut, um die Wasserzufuhr auszuschalten.

Anmerkungen:

- wenn Sie die Taste (15) «☕» drücken, schaltet sich die Pumpe für 3 Sekunden ein, um den gemahlene Kaffee im Filter (5) vorläufig zu benetzen, nach einer Pause von drei Sekunden wird die Pumpe eingeschaltet und funktioniert, bis

sie durch erneutes Drücken der Taste (15) «☕» ausgeschaltet wird;

- die Betriebszeit der Pumpe ist auf 60 Sekunden begrenzt, wenn die Tasse während dieser Zeit nicht mit fertigem Kaffee gefüllt ist, schalten Sie die Wasserversorgung erneut durch Drücken der Taste (15) «☕» ein.
- Schalten Sie die Kaffeemaschine durch Drücken der Ein-/Ausschalttaste (14) «ON/OFF» aus, die Anzeige der Taste (14) erlischt.
- Warten Sie ab, bis die Kaffeemaschine abkühlt, entfernen Sie den Filterhalter (4), drehen Sie dazu den Griff (3) nach links «Insert» um. Entfernen Sie den restlichen gemahlene Kaffee und spülen Sie das Filter (5) durch.
- Verwenden Sie zum Entfernen von Kaffeeresten den Festhalter am Griff (3), mit dem Sie das Filter (5) gegen Herausfallen aus dem Halter (4) sichern können.

Anmerkungen:

- Erwärmen Sie vorher die benutzten Tassen, stellen Sie die Tassen auf die Aufheizplatte (7) während der Wassererwärmung im Boiler.
- Wenn der Filterhalter (4) dringend entfernt werden muss, muss der Druck im Boiler reduziert werden, schalten Sie die Kaffeemaschine durch das Drücken der Ein-/Ausschalttaste (14) «ON/OFF» aus, stellen Sie eine geeignete Tasse unter das Endstück (10) und öffnen Sie die

Dampfzufuhr durch das Drehen des Griffs (8) «☰/☱» entgegen dem Uhrzeigersinn, nach dem Druckablassen im Boiler können Sie den Filterhalter (4) entfernen.

- führen Sie nachfolgende Kaffeezubereitung nach einer Pause von nicht weniger als 5 Minuten durch.

CAPUCCINOZUBEREITUNG

ACHTUNG! Hüten Sie sich vor Verbrühungen durch den heißen Austrittsdampf.

- Bereiten Sie Espresso zu und verwenden Sie dabei eine Tasse, in der Milchschaum hinzugefügt werden kann.
- Machen Sie Kaffee, wie es im Abschnitt „ESPRESSOZUBEREITUNG“ beschrieben ist, in einer Tasse, deren Fassungsvermögen lässt, den Milchschaum zuzugeben.
- Vergewissern Sie sich, dass sich der Griff des Dampfreglers (8) «☰/☱» ganz rechts in der Position «●» befindet
- Drücken Sie die Dampfversorgungstaste (16) «☺», warten Sie, bis die Anzeige der Taste (16) dauerhaft leuchtet. Stellen Sie einen geeigneten Wassersammelbehälter unter die Spitze (10). Drehen Sie den Dampfversorgungsknopf (8) «☰/☱» vorsichtig um eine Vierteldrehung gegen den Uhrzeigersinn, um das im Cappuccinatorrohr (9) verbliebene Kondenswasser zu entfernen.

- Nachdem das Kondenswasser entfernt wurde, schließen Sie die Dampfzufuhr zu, indem Sie den Griff (8) «☰/☱» im Uhrzeigersinn bis zum Anschlag drehen «●».

Anmerkung:

- wenn die Dampfversorgung eingeschaltet wird, blinkt die Anzeige der Taste (16) «☺» regelmäßig und leuchtet ständig auf, um anzuzeigen, dass das Wasser im Boiler erwärmt wird;
- aus dem Filterhalter (4) kann etwas Wasser oder Dampf austreten, es ist normal.
- Tauchen Sie das Endstück des Cappuccinator-Rohrs (10) in ein Glas kalte Milch oder Sahne ein, und drehen Sie den Griff des Dampfreglers (8) «☰/☱» eine viertel Umdrehung oder mehr entgegen dem Uhrzeigersinn vorsichtig um. Das Endstück (10) darf den Glasboden nicht berühren, da sonst der Dampfaustritt schwierig wird, ein dicker Schaum reicht ein paar Sekunden.

Anmerkung:

- um Milchspritzer zu vermeiden, tauchen Sie das Endstück (10) immer mehr als 1 cm unter die Milchoberfläche ein.
- beachten Sie bei der Wahl des Glasvolumens für Milch oder Sahne, dass die Milchschaummenge ungefähr zweimal steigt.
- Der Austrittsdampf erzeugt Milchschaum schaffende Wirbel, lassen Sie den Behälter mit Milch relativ zum

Endstück (10) periodisch herunter und herauf, bis sich Milchschaum bildet.

- Die Milchschaumschaffung ist eine Kunst. Wenn der Schaum zum ersten Mal nicht geschafft wird, verzweifeln Sie nicht und experimentieren Sie, bis Sie das Ergebnis erreichen.
- Sie können das Endstück (10) entfernen und versuchen, Milch direkt mit dem aus dem Cappuccinatore-Rohr (9) austretenden Dampf aufzuschäumen.
- Schließen Sie die Dampfzufuhr zu, indem Sie den Griff (8) «☺/☼» im Uhrzeigersinn bis zum Anschlag drehen.
- Schalten Sie die Dampfzufuhr aus, indem Sie die Taste der Dampfzufuhr (16) «☺» erneut drücken.
- Geben Sie Milchschaum in den zubereiteten Espresso zu, der Cappuccino ist fertig. Fügen Sie Zucker nach Ihrem Geschmack hinzu, Sie können Milchschaum mit Kakaopulver verzieren.
- Schalten Sie die Kaffeemaschine durch Drücken der Ein-/Ausschalttaste (14) «ON/OFF» aus, die Anzeige der Taste (14) erlischt.

WICHTIG:

- Es ist wichtig, dass Milch für Schaum frisch und konservierungsstofffrei ist. Benutzen Sie normale Vollmilch mit einem Fettgehalt von 4 bis 6%, das Sahnenfett soll mindestens 10% betragen.
- reinigen Sie das Endstück (10) sofort nach dem Schlagen von Milch oder Sahne — tauchen Sie

dazu das Endstück (10) in ein Glas Wasser, schalten Sie die Dampfzufuhr durch das Drücken der Taste (16) «☺» und drehen Sie den Griff des Dampfreglers (8) «☺/☼» entgegen dem Uhrzeigersinn «●», um eine kleine Menge Dampf abzulassen, schalten Sie dann die Dampfzufuhr aus, indem Sie den Griff (8) «☺/☼» im Uhrzeigersinn bis zum Anschlag drehen, schalten Sie die Dampfzufuhr durch das Drücken der Taste der Dampfzufuhr (16) «☺» aus, schalten Sie die Kaffeemaschine aus.

- Warten Sie ab, bis die Kaffeemaschine abkühlt, und nehmen Sie das Endstück (10) vom Cappuccinatore-Rohr (9) ab, wischen Sie das Cappuccinatore-Rohr (9) von außen mit einem feuchten, weichen Tuch ab und spülen Sie das Endstück (10) unter dem Wasserstrahl durch.

Anmerkung: es wird empfohlen, den Milchschaum nach einer Pause von nicht weniger als 5 Minuten erneut zuzubereiten.

ERWÄRMUNG VON GETRÄNKEN

Sie können die Fertiggetränke erwärmen, indem Sie das Cappuccinatore-Rohr (9) ohne das Endstück (10) in eine Tasse mit dem Getränk eintauchen.

- Drücken Sie die Dampfversorgungstaste (16) «☺», warten Sie, bis die Anzeige der Taste (16) dauerhaft leuchtet.





- Tauchen Sie das Cappuccinatore-Rohr (9) ohne in eine Tasse mit dem aufzuwärmenden Getränk ein, drehen Sie den Griff des Dampfreglers (8) « ☞/☛ » entgegen dem Uhrzeigersinn vorsichtig um.
- Schließen Sie die Dampfzufuhr zu, indem Sie den Griff (8) « ☞/☛ » im Uhrzeigersinn bis zum Anschlag drehen.
- Schalten Sie die Dampfzufuhr aus, indem Sie die Taste der Dampfzufuhr (16) « ☞ » erneut drücken.
- Schalten Sie die Kaffeemaschine durch Drücken der Ein-/Ausschalttaste (14) « ON/OFF » aus, die Anzeige der Taste (14) erlischt.

Anmerkung: aus dem Filterhalter (4) kann etwas Wasser oder Dampf austreten, es ist normal.

REINIGUNG VON MINERALABLAGERUNGEN

Zwecks eines effektiven Kaffeemaschinenbetriebs führen Sie die Entkalkung jede 2-3 Monate und noch öfter, wenn Sie hartes Wasser benutzen.

1. Stellen Sie sicher, dass der Netzstecker nicht in eine Steckdose eingesteckt ist.
2. Vergewissern Sie sich, dass die Dampfzufuhr geschlossen ist, drehen Sie dazu den Griff (8) « ☞/☛ » im Uhrzeigersinn bis zum Anschlag um « ● ».
3. Bereiten Sie eine Zitronensäurelösung vor: 2 Teelöffel pro 1 Liter Wasser und gießen Sie die erhaltene Lösung in den Wasserbehälter (13) ein. Stellen Sie den Behälter (13) zurück auf.
4. Setzen Sie den Kaffeefilter (5) in den Halter (4) ein. Füllen Sie das Filter (5) mit gemahlenem Kaffee nicht an.
5. Setzen Sie den Filterhalter (4) in die Kaffeemaschine ein. Die Vorsprünge des Halters (4) und die Aussparungen am Boiler «Insert» sollen zusammenfallen, danach drehen Sie den Griff des Filterhalters (3) nach rechts bis zum Anschlag «Lock» um.
6. Stellen Sie eine passende Tasse aufs Gitter (2).
7. Stecken Sie den Netzstecker in die Steckdose ein.
8. Schalten Sie die Kaffeemaschine durch Drücken der Ein-/Ausschalttaste (14) « ON/OFF » ein, und die Anzeige der Taste (14) leuchtet auf.
9. Drücken Sie die Taste (15) « ☞ » und füllen Sie eine Tasse mit etwa 100 ml Wasser (dies ist notwendig, um das Wasser aus dem Boiler zu entfernen und mit Zitronensäurelösung zu füllen), schalten Sie die Wasserversorgung aus, indem Sie die Taste (15) « ☞ » erneut drücken.
10. Warten Sie, bis die Anzeige der Taste (15) aufhört zu blinken und dauerhaft leuchtet, schalten Sie dann die Wasserversorgung ein, indem Sie die Taste (15) « ☞ » drücken und füllen Sie die Tasse mit etwa 100 ml, drücken Sie erneut die Taste (15) « ☞ », um die Wasserversorgung auszuschalten, und lassen Sie die Flüssigkeit aus der Tasse ab.

11. Nach einiger Zeit wiederholen Sie den in Punkt 10 beschriebenen Vorgang und füllen Sie eine Tasse mit Volumen von ca. 100 ml nochmals auf.
12. Drücken Sie die Taste der Dampfzufuhr (16) «» und warten Sie ab, bis die Anzeige (12) leuchtet. Stellen Sie einen geeigneten Behälter unter das Enddstück (16) und öffnen Sie die Dampfzufuhr, indem Sie den Griff (8) «/•» entgegen dem Uhrzeigersinn drehen. Drehen Sie den Griff (8) «/•» auf die maximale Dampfzufuhrposition vorsichtig um, lassen Sie den Dampf für ca. 1 Minute ab, schließen Sie die Dampfzufuhr zu, indem Sie den Griff (8) «/•» im Uhrzeigersinn bis zum Anschlag „•“ drehen, und schalten Sie die Dampfzufuhr durch das Drücken der Taste (16) «» aus.
13. Schalten Sie die Kaffeemaschine durch das Drücken der Ein-/Ausschalttaste (14) «ON/OFF» aus. Warten Sie 10-15 Minuten ab.
14. Führen Sie die Punkte 10 und 11 mindestens dreimal aus.
15. Wiederholen Sie die Reinigung der Dampfaustrittskanäle, wie in Abschnitt 12 beschrieben.
16. Wiederholen Sie das Reinigungsverfahren des Boilers (Punkt 10) mit kleinen Pausen, bis es keine Zitronensäurelösung im Behälter (13) gibt.
17. Schalten Sie die Kaffeemaschine ein, indem Sie die Ein-/Ausschalttaste (14) «ON/OFF» drücken.

18. Füllen Sie den Behälter (13) mit sauberem Wasser bis zum Maximalstand und wiederholen Sie die Punkte 10, 12 mindestens 3 mal, ohne eine 10-15-Minuten-Pause zu machen.
19. Schalten Sie die Kaffeemaschine ein, indem Sie die Ein-/Ausschalttaste (14) «ON/OFF» drücken.

Anmerkung: Zur Entkalkung können Sie unter Beachtung der Bedienungsanleitungen spezielle Entkalkungsmittel für Kaffeekocher und -maschinen verwenden.

REINIGUNG DER KAFFEEMASCHINE

- Bei Kaffeemehlreste in den Öffnungen des Filters (5) reinigen Sie das Filter (5) mit einer kleinen Bürste.
- Wischen Sie das Kaffeemaschinengehäuse (11) mit einem weichen, leicht angefeuchteten Tuch, danach trocknen Sie es ab. Es ist nicht gestattet, Abrasiv- und Lösungsmittel für die Reinigung der Kaffeemaschine zu benutzen.
- Es ist nicht gestattet, das Kaffeemaschinengehäuse (11), das Netzkabel und den Netzstecker ins Wasser oder jegliche andere Flüssigkeiten einzutauchen.
- Waschen Sie die abnehmbaren Teile der Kaffeemaschine mit Warmwasser und einem neutralen Reinigungsmittel, spülen und trocknen Sie sie ab.

STÖRUNGEN, IHRE URSACHEN UND BESEITIGUNG

Störung	Ursache	Beseitigung
Wasser fließt aus dem Boden der Kaffeemaschine.	Viel Wasser in der Tropfschale.	Bitte reinigen Sie die Tropfschale.
	Die Kaffeemaschine ist defekt.	Bitte wenden Sie sich an einen Kundendienst zum Reparieren der Kaffeemaschine.
Wasser fließt aus dem Filterhalter.	Kaffeepulver auf dem Filter.	Reinigen Sie die Filterränder von Kaffeepulver.
Die Kaffeemaschine wurde nach der Reinigung von Mineralablagerungen nicht durchgespült.	Die Kaffeemaschine wurde nach der Reinigung von Mineralablagerungen nicht durchgespült.	Reinigen Sie die Kaffeemaschine von Mineralablagerungen und spülen Sie alle Reinigungsmittelreste ab.
	Gemahlener Kaffee wurde lange Zeit an einem feuchten Ort gelagert.	Bitte benutzen Sie frisch gemahlene Kaffee. Bewahren Sie unbenutzten gemahlene Kaffee in luftdichter Verpackung an einem kühlen und trockenen Ort auf.

Die Kaffeemaschine schaltet sich nicht ein.	Keine Spannung an der Steckdose.	Vergewissern Sie sich, dass die Steckdose funktioniert.
	Der Netzstecker ist in die Steckdose undicht eingesteckt.	Prüfen Sie, ob der Netzstecker fest in der Steckdose sitzt.
Dampf schäumt Milch nicht auf	Die Dampfzufuhr-Bereitschaftsanzeige blinkt	Erst wenn die Bereitschaftsanzeige weiß leuchtet, kann Milch mit Dampf aufgeschäumt werden.
	Der benutzte Behälter ist zum richtigen Milchaufschäumen nicht geeignet.	Benutzen Sie einen hohen und schmalen Behälter.
	Sie haben Entfettungsmilch genutzt.	Benutzen Sie nur 4-6% Vollmilch.

TROPFSCHALE (1)

- Beim Auffüllen der Tropfschale (1) erscheint eine rote Anzeige (3) im Gitter (2).
- Entfernen Sie das Gitter (2) von der Tropfschale (1), entfernen Sie die Tropfschale (1) und gießen Sie Wasser ab, stellen Sie die Tropfschale zurück auf und setzen Sie das Gitter (2) auf die Tropfschale (1) auf.
- Bei Bedarf können die Tropfschale (1) und das Gitter (2) mit Wasser und einem weichen Reinigungsmittel gewaschen, gespült und getrocknet werden.

AUFBEWAHRUNG

- Bevor Sie die Kaffeemaschine zur langen Aufbewahrung wegnehmen, trennen Sie sie vom Stromnetz ab und lassen Sie das Gerät abkühlen.
- Reinigen Sie die Kaffeemaschine.
- Packen Sie die Kaffeemaschine in die Fabrikverpackung ein.
- Benutzen und lagern Sie die Kaffeemaschine bei einer Temperatur über 0°C.
- Bewahren Sie die Kaffeemaschine an einem trockenen, kühlen und für Kinder und behinderte Personen unzugänglichen Ort auf.

LIEFERUMFANG

Kaffeemaschine — 1 St.

Kaffeefilter – 1 Stk.

Messlöffel — 1 St.

Bedienungsanleitung — 1 St.

TECHNISCHE EIGENSCHAFTEN

- Stromversorgung 220-240 V, ~ 50-60 Hz
- Nennleistungsaufnahme: 1100 W
- Fassungsvermögen des Wasserbehälters: 1,5 l

ENTSORGUNG



Um möglichen Schaden für die Umwelt oder die menschliche Gesundheit durch unkontrollierte Abfallentsorgung zu vermeiden, werfen Sie das Gerät und die Batterien (falls mitgeliefert) nach Beendigung ihrer Nutzungsdauer

zusammen mit gewöhnlichen Haushaltsabfällen nicht weg, geben Sie das Gerät und die Batterien in die Spezialpunkte für weitere Entsorgung über.

Die bei der Entsorgung der Erzeugnisse entstehenden Abfälle sind unbedingt zu sammeln und weiter ordnungsmäßig zu entsorgen.

Mehrere Information zur Entsorgung dieses Produkts erhalten Sie bei Ihrer lokalen Stadtverwaltung, einem Abfallentsorgungsdienst oder beim Geschäft, wo Sie dieses Produkt gekauft haben.

Der Hersteller behält sich das Recht vor, das Design, die Konstruktion und die das gemeine Gerätebetriebsprinzip nicht beeinflussenden technischen Eigenschaften ohne Vorbenachrichtigung zu verändern.

Die Gerätenutzungsdauer beträgt 3 Jahre

Das Herstellungsdatum ist in der Fabrikationsnummer angegeben.

Bei Störungsfeststellung wenden Sie sich baldigst an einen autorisierten Kundendienst.

РОЖКОВАЯ КОФЕВАРКА BR1113

Кофеварка предназначена для варки кофе «эс-прессо» и приготовления кофе «капучино».

ОПИСАНИЕ

1. Поддон для капель
2. Решётка поддона для капель
3. Ручка держателя фильтра
4. Держатель фильтра
5. Фильтры для кофе
6. Панель управления
7. Площадка для подогрева чашек
8. Ручка регулятора подачи пара «☁/☼»
9. Трубка-капучинатора
10. Наконечник трубки-капучинатора
11. Корпус
12. Крышка ёмкости для воды
13. Съёмная ёмкость для воды
14. Кнопка включения/выключения «ON/OFF»
15. Кнопка подачи воды «☕»
16. Кнопка подачи пара «☁»
17. Мерная ложка с уплотнителем молотого кофе

ВНИМАНИЕ!

Для дополнительной защиты в цепи питания целесообразно установить устройство защитного отключения (УЗО) с номинальным током срабатывания, не превышающим 30 мА, для установки УЗО обратитесь к специалисту.

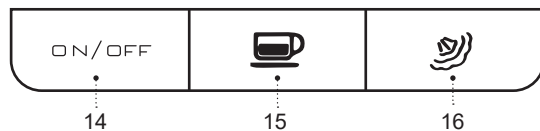
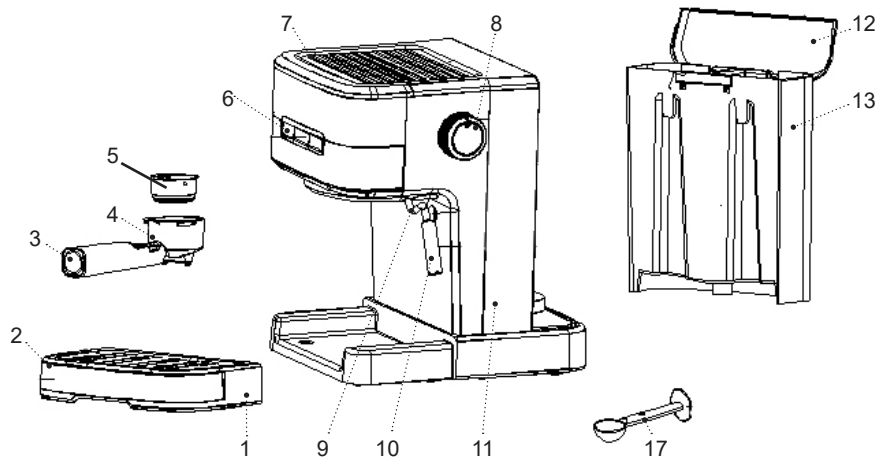

МЕРЫ БЕЗОПАСНОСТИ И РЕКОМЕНДАЦИИ ПО ЭКСПЛУАТАЦИИ КОФЕВАРКИ

Перед использованием кофеварки внимательно ознакомьтесь с руководством по эксплуатации, и сохраните его для использования в будущем.

- Используйте кофеварку только по её прямому назначению, как изложено в данной инструкции.
- Неправильное обращение с кофеваркой может привести к её поломке, причинению вреда пользователю или его имуществу и не является гарантийным случаем.
- Кофеварка предназначена для приготовления кофе эспрессо и капучино, подогрева готовых напитков, запрещается подогревать любые другие жидкости.
- Убедитесь, что рабочее напряжение кофеварки, указанное на этикетке, соответствует напряжению электросети.
- Вилка шнура питания имеет контакт заземления, вставляйте её в электрическую розетку, имеющую надёжный контакт заземления. При коротком замыкании заземление снижает риск поражения электрическим током.
- Обратитесь к специалисту-электрику, если вы не уверены в том, что ваши розетки правильно установлены и заземлены.
- Во избежание возникновения пожара запрещается использовать «переходники», предназна-

ченные для подключения вилки шнура питания к электрической розетке, не имеющей контакта заземления.

- При искрении в электрической розетке и присутствии запаха гари выньте вилку шнура питания из розетки и обратитесь в организацию, обслуживающую вашу домашнюю электрическую сеть.
- При появлении дыма из корпуса устройства выньте вилку шнура питания из электрической розетки и примите меры к нераспространению огня.
- Используйте и храните кофеварку при температуре выше 0 °С.
- Запрещается использовать кофеварку вне помещений.
- Не рекомендуется использовать устройство во время грозы.
- Оберегайте устройство от ударов, падений, вибраций и иных механических воздействий.
- Не оставляйте кофеварку, включённую в сеть, без присмотра.
- Во избежание пожара, удара электрическим током или физических повреждений не погружайте вилку шнура питания, шнур питания или корпус кофеварки в воду или любые другие жидкости.
- Не используйте кофеварку вблизи от кухонной раковины, в ваннных комнатах, около бассейнов или других ёмкостей, наполненных водой.
- Если устройство упало в воду, немедленно выньте вилку шнура питания из розетки и только после

- этого достаньте устройство из воды. Обратитесь в сервисный центр для осмотра или ремонта устройства.
- Не используйте кофеварку в непосредственной близости от нагревательных приборов, источников тепла или открытого пламени.
 - Запрещается использовать устройство в местах, где используются или распыляются аэрозоли, а также вблизи от легковоспламеняющихся жидкостей.
 - Устанавливайте кофеварку на ровную и устойчивую поверхность, не ставьте её на край стола. Не допускайте, чтобы шнур питания свешивался со стола, а также следите, чтобы он не касался горячих поверхностей и острых кромок мебели.
 - Не ставьте кофеварку на горячие поверхности.
 - Запрещается прикасаться к шнуру питания и вилке шнура питания, мокрыми руками.
 - Используйте только детали кофеварки и принадлежности, входящие в комплект поставки.
 - Перед включением кофеварки убедитесь, что все съемные детали установлены правильно.
 - Следите, чтобы уровень воды в ёмкости был не ниже минимальной отметки.
 - Не включайте кофеварку без воды.
 - Во избежание получения ожога горячим паром, соблюдайте осторожность при приготовлении молочной пенки или при подогреве готовых напитков.
- Поверхность держателя фильтра, трубки-капучинатора и насадки капучинатора может иметь достаточно высокую температуру. Соблюдайте осторожность и аккуратность при контакте с горячими поверхностями.
 - Запрещается снимать держатель фильтра во время работы кофеварки.
 - Дайте устройству полностью остыть перед чисткой и снятием принадлежностей.
 - Отключайте кофеварку от электрической сети перед чисткой или в том случае, если вы ей не пользуетесь. При отключении кофеварки от электрической сети держитесь только за вилку шнура питания и аккуратно выньте её из электрической розетки, не тяните за шнур питания — это может привести к повреждению шнура питания, электрической розетки или вызвать короткое замыкание.
 - Из соображений безопасности детей не оставляйте полиэтиленовые пакеты, используемые в качестве упаковки, без присмотра.

ВНИМАНИЕ!

Не разрешайте детям играть с полиэтиленовыми пакетами или упаковочной плёнкой. **Опасность удушья!**

- Кофеварка не предназначена для использования детьми.
- Осуществляйте надзор за детьми, чтобы не допустить использования прибора в качестве игрушки.

- Не разрешайте детям прикасаться к устройству и к шнуру питания во время работы кофеварки.
- Во время работы и остывания размещайте устройство в местах, недоступных для детей.
- Данное устройство не предназначено для использования лицами (включая детей) с пониженными физическими, сенсорными, психическими или умственными способностями, или при отсутствии у них опыта или знаний, если они не находятся под контролем или не проинструктированы об использовании прибора лицом, ответственным за их безопасность.
- Периодически проверяйте состояние шнура питания и вилки шнура питания.
- При повреждении шнура питания его замену во избежание опасности должны производить изготовитель, сервисная служба или подобный квалифицированный персонал.
- Запрещается самостоятельно ремонтировать прибор. Не разбирайте прибор самостоятельно, при возникновении любых неисправностей, а также после падения устройства выключите прибор из электрической розетки и обратитесь в сервисный центр.
- Перевозите кофеварку в заводской упаковке.
- Храните устройство в местах, недоступных для детей и людей с ограниченными возможностями.

КОФЕВАРКА ПРЕДНАЗНАЧЕНА ТОЛЬКО ДЛЯ БЫТОВОГО ИСПОЛЬЗОВАНИЯ, ЗАПРЕЩАЕТСЯ ИСПОЛЬЗОВАТЬ КОФЕВАРКУ В КОМЕРЧЕСКИХ ИЛИ ЛАБОРАТОРНЫХ ЦЕЛЯХ.

ПОДГОТОВКА КОФЕВАРКИ К РАБОТЕ

После транспортировки или хранения устройства при пониженной температуре необходимо выдержать его при комнатной температуре не менее трёх часов.



- Распакуйте кофеварку и удалите все упаковочные материалы.
- Сохраните заводскую упаковку.
- Ознакомьтесь с мерами безопасности и рекомендациями по эксплуатации.
- Проверьте комплектацию.
- Осмотрите кофеварку на наличие повреждений при наличии повреждений не включайте её в электрическую розетку.
- Убедитесь, что параметры напряжения питания, указанные на нижней панели изделия, соответствуют параметрам электрической сети. При использовании устройства в электрической сети частотой 60 Гц, никаких дополнительных действий не требуется.
- Протрите поверхность корпуса кофеварки (11) чистой, слегка влажной тканью для удаления пыли.

- Убедитесь, что подача пара закрыта, для этого поверните ручку (8) «/» по часовой стрелке до упора «*».
- Перед первым использованием кофеварки промойте все съемные детали (1, 2, 4, 5, 13, 17) теплой водой с нейтральным моющим средством, ополосните и просушите.
- Снимите ёмкость (13), наполните ее холодной водой до отметки MAX и установите на место.

Примечания:

- для наполнения ёмкости (13) можно приподнять крышку (12), и налить в ёмкость (13) воду.
- запрещается использовать крышку (12) для переноски ёмкости (13).
- Вставьте один из фильтров для кофе (5) в держатель (4).
- Установите держатель фильтра (4) в кофеварку. Выступы держателя (4) должны совпасть с пазами на бойлере «Insert», после чего поверните ручку держателя фильтра (3) вправо до упора «Lock».
- Поставьте подходящую чашку на решётку (2).
- Вставьте вилку шнура питания в электрическую розетку.
- Включите кофеварку нажатием кнопки включения/выключения (14) «ON/OFF», при этом загорится индикатор кнопки (14).
- Для заполнения водой бойлера нажмите кнопку (15) «» через 15-20 секунд или при первых признаках появления воды в чашке, выключите

подачу воды, еще раз нажав на кнопку (15) «».

- Примечание: - при первом включении подачи воды возможен посторонний шум работающей помпы, поскольку из бойлера выходит воздух, через некоторое время посторонний шум исчезнет.
- Дождитесь, когда индикатор кнопки (15) перестанет мигать и будет светиться постоянно, после этого включите подачу воды, нажав кнопку (15) «», после заполнения чашки водой, еще раз нажмите кнопку (15) «» для выключения подачи воды, слейте воду из чашки.
- В зависимости от объема чашки проведите эту процедура несколько раз, после этого бойлер будет промыт.

ВНИМАНИЕ!

- Запрещается снимать держатель фильтра (4) во время приготовления кофе.
- Не снимайте держатель фильтра (4) сразу же после приготовления кофе, так как внутри фильтра (4) может быть избыточное давление воды и пара, дождитесь остывания кофеварки.
- Для снятия держателя фильтра (4) поверните ручку (3) в левую сторону «Insert» и снимите держатель фильтра (4).

ФУНКЦИЯ АВТОМАТИЧЕСКОГО ВЫКЛЮЧЕНИЯ

- После включения питания, если в течение 25 минут не будет выполнено никаких действий, кофеварка автоматически выключится.

КАК ПРИГОТОВИТЬ ХОРОШИЙ КОФЕ ЭСПРЕССО

- Используйте молотый кофе, предназначенный для кофеварок «эспрессо».
- Слегка утрамбовывайте молотый кофе в фильтре (5), для этого используйте обратную сторону мерной ложки (17).
- Крепость получаемого кофе будет зависеть от качества и степени помола кофейных зерен. Если кофе наливается слишком долго, это означает, что кофе очень мелкого помола или слишком сильно утрамбован.

ПРЕДВАРИТЕЛЬНЫЙ НАГРЕВ

- Чтобы приготовить чашку горячего кофе эспрессо, рекомендуется предварительно нагреть фильтр для кофе (5) и держатель фильтра (4).
- Откройте крышку (12) и наполните ёмкость (13) водой, или снимите ёмкость (13) и наполните её водой, установите ёмкость (13) на место.
- Вставьте фильтр (5) в держатель (4).
- Установите держатель фильтра (4) в кофеварку.

Выступы держателя (4) должны совпасть с пазами на бойлере «Insert», после чего поверните ручку держателя фильтра (3) вправо до упора «Lock».

- Поставьте подходящую чашку на решётку (2).
- Убедитесь, что подача пара закрыта, для этого поверните ручку (8) «☺/☼» по часовой стрелке до упора «●».
- Вставьте вилку шнура питания в электрическую розетку.
- Включите кофеварку нажатием кнопки включения/выключения (14) «ON/OFF», при этом загорится индикатор кнопки (14).
- Дождитесь, когда индикатор кнопки (15) перестанет мигать и будет светиться постоянно, после этого включите подачу воды, нажав кнопку (15) «☺», через 15-20 секунд, еще раз нажмите кнопку (15) «☺» для выключения подачи воды, слейте воду из чашки.
- Предварительный нагрев завершён.

ПРИГОТОВЛЕНИЕ КОФЕ ЭСПРЕССО

ВНИМАНИЕ! Во время приготовления кофе не оставляйте кофеварку без присмотра, так как необходимо следить за процессом наполнения чашки готовым кофе!

ПОСЛЕ ПРЕДВАРИТЕЛЬНОГО НАГРЕВА:

- Убедитесь, что подача пара закрыта, для этого поверните ручку (8) «☺/☼» по часовой стрелке до упора «●».

- Снимите держатель фильтра (4) для этого поверните ручку (3) в левую сторону «Insert» и снимите держатель фильтра (4).
- Насыпьте молотый кофе в фильтр (5), слегка утрамбуйте молотый кофе обратной стороной мерной ложки (17).
- Установите держатель фильтра (4) в кофеварку. Выступы держателя (4) должны совпасть с пазами на бойлере «Insert», после чего поверните ручку держателя фильтра (3) в правую сторону до упора «Lock».
- Дождитесь, когда индикатор кнопки (15) перестанет мигать и будет светиться постоянно, кофеварка готова для варки кофе.
- Включите подачу воды, нажав кнопку (15) «☕», следите за процессом наполнения чашки приготовленным кофе, еще раз нажмите кнопку (8) «☕» для выключения подачи воды.

Примечания:

- при нажатии кнопки (15) «☕» помпа включится на 3 секунды для предварительного смачивания молотого кофе в фильтре (5), после трёхсекундной паузы, помпа включится и будет работать до её выключения повторным нажатием кнопки (15) «☕»;
- время работы помпы ограничено 60 секундами, если за это время чашка не наполнится готовым кофе, еще раз включите подачу воды нажав кнопку (15) «☕».

- Отключите кофеварку, нажав кнопку включения/выключения (14) «ON/OFF», индикатор кнопки (14) погаснет.
- Дождитесь остывания кофеварки и снимите держатель фильтра (5), повернув ручку (5) в левую сторону «Insert». Удалите остатки молотого кофе и промойте фильтр (5).
- Для удобства при удалении остатков кофе используйте удерживатель, расположенный на ручке (3), с помощью которого можно зафиксировать фильтр (5) от выпадения из держателя (4).

Примечания:

- используемые чашки необходимо предварительно нагреть, во время нагрева воды в бойлере, установите чашки на площадку (7).
- при экстренной необходимости снятия держателя фильтра (4), необходимо снизить давление в бойлере, выключите кофеварку, нажав кнопку включения/выключения (14) «ON/OFF», подставьте под наконечник (10) подходящую чашку и слегка приоткройте подачу пара, повернув ручку (8) «☕/☼» против часовой стрелки, после сброса давления в бойлере, можно снять держатель фильтра (4).
- повторное приготовление кофе рекомендуется производить с интервалами не менее 5 минут.

ПРИГОТОВЛЕНИЕ КОФЕ КАПУЧИНО

ВНИМАНИЕ! Опасайтесь ожогов от выходящего горячего пара.

- Приготовьте кофе эспрессо, используйте при этом чашку, в которой будет место для добавления молочной пенки.
- Убедитесь, что ручка регулятора пара (8) «☞/☛» находится в крайнем правом положении «●».
- Нажмите кнопку подачи пара (16) «☞», дождитесь, когда индикатор кнопки (16) будет светиться постоянно. Подставьте под наконечник (10) любую подходящую ёмкость для сбора воды. Осторожно поверните против часовой стрелки ручку подачи пара (8) «☞/☛» на четверть оборота для удаления конденсата, оставшегося в трубке-капучинатора (9).
- После удаления конденсата закройте подачу пара, повернув ручку (8) «☞/☛» по часовой стрелке до упора .

Примечание:

- при включении подачи пара, индикатор кнопки (16) «☞» будет периодически мигать и светиться постоянно, указывая на то, что происходит подогрев воды в бойлере;
- из держателя фильтра (4) может выйти небольшое количество воды или пара, это нормаль-

ное явление.

- Опустите наконечник трубки-капучинатора (10) в стакан с холодным молоком или сливками, осторожно поверните ручку регулятора подачи пара (8) «☞/☛» против часовой стрелки на четверть оборота или больше. Наконечник (10) не должен касаться дна стакана, иначе выход пара будет затруднен, для получения густой пенки достаточно несколько секунд.

Примечания:

- во избежание выплёскивания молока всегда погружайте наконечник (10) на глубину более 1 см от поверхности молока.
- при выборе объёма стакана для молока или сливок, имейте в виду, что объем молочной пенки увеличивается приблизительно в два раза.
- Выходящий пар создаёт завихрения, способствующие образованию молочной пенки, периодически приподнимайте и опускайте ёмкость с молоком относительно наконечника (10) до образования молочной пенки.
- Процесс получения молочной пенки — это искусство. С первого раза пенка может и не получиться, не отчаивайтесь и экспериментируйте, пока не добьётесь результата.
- Можно снять наконечник (10) и попробовать вспенивать молоко непосредственно паром, выходящим из трубки-капучинатора (9).

- Закройте подачу пара, повернув ручку (8) «☰/⚙» по часовой стрелке до упора «●».
- Отключите подачу пара, повторно нажав кнопку подачи пара (16) «☺».
- Добавьте молочную пенку в приготовленный кофе эспрессо, кофе капучино готов. Добавьте по вкусу сахар, украсить молочную пенку можно какао порошком.
- Отключите кофеварку, нажав кнопку включения/выключения (14) «ON/OFF», индикатор кнопки (14) погаснет.

ВАЖНО:

- Молоко, используемое для приготовления пенки, было свежим и без консервантов.
- Используется обычное цельное молоко жирностью от 4 до 6%, жирность сливок не менее 10%.
- Сразу после приготовления пенки прочистите наконечник (10) — для этого опустите наконечник (10) в стакан с водой, включите подачу пара, нажав кнопку (16) «☺» и поверните ручку подачи пара (8) «☰/⚙» против часовой стрелки, чтобы выпустить небольшое количество пара, после этого закройте подачу пара, повернув ручку (8) «☰/⚙» по часовой стрелке до упора «●», выключите подачу пара, нажав кнопку подачи пара (16) «☺», выключите кофеварку.

- Дождитесь остывания кофеварки и снимите наконечник (10) с трубки-капучинатора (9), протрите трубку-капучинатора (9) снаружи влажной мягкой тканью, сам наконечник (10) промойте под струей воды.

Примечание: повторное приготовление молочной пенки рекомендуется производить с интервалами не менее 5 минут.

ПОДОГРЕВ НАПИТКОВ

Вы можете подогреть готовые напитки, опустив трубку-капучинатора (9) без наконечника (10) в чашку с напитком.

- Нажмите кнопку подачи пара (16) «☺», дождитесь, когда индикатор кнопки (16) будет светиться постоянно.
- Опустите трубку-капучинатора (9) в чашку с напитком, который вы хотите подогреть, осторожно поверните ручку регулятора подачи пара (8) «☰/⚙» против часовой стрелки.
- Закройте подачу пара, повернув ручку (8) «☰/⚙» по часовой стрелке до упора «●».
- Отключите подачу пара, повторно нажав кнопку подачи пара (16) «☺».
- Отключите кофеварку, нажав кнопку включения/выключения (14) «ON/OFF», индикатор кнопки (14) погаснет.

Примечание: из держателя фильтра (4) может выйти небольшое количество воды или пара, это нормальное явление.

ОЧИСТКА ОТ МИНЕРАЛЬНЫХ ОТЛОЖЕНИЙ

Для эффективной работы кофеварки рекомендуется проводить удаление накипи каждые 2-3 месяца, а при использовании «жесткой» воды, чаще.

1. Убедитесь, что вилка шнура питания не вставлена в электрическую розетку.
2. Убедитесь, что подача пара закрыта, для этого поверните ручку (8) «☰/⚡» по часовой стрелке до упора.
3. Приготовьте раствор лимонной кислоты: 2 чайные ложки на 1 литр воды и залейте полученный раствор в ёмкость для воды (13). Установите ёмкость (13) на место.
4. Вставьте фильтр для кофе (5) в держатель (4). Не наполняйте фильтр (5) молотым кофе.
5. Установите держатель фильтра (4) в кофеварку. Выступы держателя (4) должны совпасть с пазами на бойлере «Insert», после чего поверните ручку держателя фильтра (3) вправо до упора.
6. Поставьте подходящую чашку на решётку (2).
7. Вставьте вилку шнура питания в электрическую розетку.

8. Включите кофеварку нажатием кнопки включения/выключения (14) «ON/OFF», при этом загорится индикатор кнопки (14).
9. Нажмите кнопку (15) «☕» и наполните водой чашку объемом около 100 мл (это необходимо для того, чтобы удалить воду из бойлера и заполнить его раствором лимонной кислоты), выключите подачу воды, еще раз нажав на кнопку (15) «☕».
10. Дождитесь, когда индикатор кнопки (15) перестанет мигать и будет светиться постоянно, после этого включите подачу воды, нажав кнопку (15) «☕» и наполните чашку объемом около 100 мл, еще раз нажмите кнопку (15) «☕» для выключения подачи воды, слейте жидкость из чашки.
11. Через некоторое время повторите процедуру, описанную в пункте 10, и наполните еще раз чашку объемом около 100 мл.
12. Нажмите кнопку подачи пара (16) «☁», дождитесь, когда индикатор кнопки (16) загорится перестанет мигать и будет светиться постоянно. Подставьте под наконечник (10) подходящую посуду и приоткройте подачу пара, повернув ручку (8) «☰/⚡» против часовой стрелки. Соблюдая осторожность, поверните ручку (8) «☰/⚡» в положение максимального выхода пара, выпускайте пар приблизительно 1 минуту, закройте

пар, повернув ручку (8) «☺/☹» по часовой стрелке до упора «●», выключите подачу пара, нажав кнопку (16) «☺».

13. Выключите кофеварку, нажав кнопку включения/выключения (14) «ON/OFF». Подождите 10-15 минут.
14. Выполните пункты 10 и 11 не менее 3 раз.
15. Повторите очистку каналов выхода пара, описанную в пункте 12.
16. С небольшими перерывами, повторите процедуру очистки бойлера (пункт 10) до полного окончания раствора лимонной кислоты в ёмкости (13).
17. Включите кофеварку, нажав кнопку включения/выключения (14) «ON/OFF».
18. Наполните ёмкость (13) чистой водой до максимального уровня и вновь выполните пункты 10, 12 не менее 3 раз, не делая 10-15 минутного перерыва.
19. Выключите кофеварку, нажав кнопку включения/выключения (14) «ON/OFF».

Примечание: для удаления накипи можно использовать специальные средства для удаления накипи в кофеварках и кофе машинах, строго соблюдая инструкции по их использованию.

ЧИСТКА КОФЕВАРКИ

- Если в отверстиях фильтра (5) имеется осадок молотого кофе, прочистите фильтр (5) небольшой щёткой.
- Протирайте корпус кофеварки (11) мягкой, слегка влажной тканью, после чего вытрите корпус кофеварки насухо. Для чистки кофеварки запрещается использовать абразивные чистящие средства и растворители.
- Запрещается погружать корпус кофеварки (11), шнур питания и вилку шнура питания в воду или любые другие жидкости.
- Съёмные детали кофеварки промывайте теплой водой с нейтральным моющим средством, ополосните и просушите их.

ПОДДОН ДЛЯ КАПЕЛЬ (1)

- При заполнении поддона (1) снимите решётку (2), снимите поддон (1) и слейте из него воду, установите поддон (1) на место, установите решётку (2).
- При необходимости поддон (1) и решётку (2) можно промыть водой с мягким моющим средством, ополоснуть и просушить.

ХРАНЕНИЕ

- Прежде чем убрать кофеварку на длительное хранение, отключите её от электросети, и дайте устройству остыть.

- Проведите чистку кофеварки.
- Уберите кофеварку в заводскую упаковку.
- Используйте и храните кофеварку при температуре выше 0 °C.
- Храните кофеварку в сухом прохладном месте, недоступном для детей и людей с ограниченными возможностями.

НЕИСПРАВНОСТИ, ИХ ПРИЧИНЫ И МЕТОДЫ ИХ УСТРАНЕНИЯ

Неисправность	Причина	Устранение
Вода вытекает из дна кофеварки.	В поддоне много воды.	Пожалуйста, очистите поддон.
	Кофеварка неисправна.	Пожалуйста, свяжитесь с сервисным центром для ремонта кофеварки.
Вода вытекает из держателя фильтра.	На фильтре находится молотый кофе.	Очистите края фильтра от молотого кофе.
Неприятный вкус готового кофе.	Кофеварка не промыта после очистки от минеральных отложений.	Проведите очистку кофеварки от минеральных отложений и промойте её от остатков чистящего средства.
	Молотый кофе хранился во влажном месте в течение длительного времени.	Пожалуйста, используйте свежий молотый кофе. Храните неиспользованный молотый кофе в герметичной упаковке в сухом прохладном месте.

Кофеварка не включается.	В электрической розетке отсутствует напряжение. Вилка шнура питания не до конца вставлена в розетку.	Убедитесь, что электрическая розетка исправна. Проверьте, до конца ли вставлена вилка шнура питания в розетку.
Пар не вспенивает молоко	Индикатор готовности для подачи пара мигает	Только после того, как индикатор готовности будет светиться постоянно, пар можно использовать для вспенивания молока.
	Используемая ёмкость не подходит для правильного вспенивания молока.	Используйте высокую и узкую ёмкость.
	Вы использовали обезжиренное молоко.	Используйте только цельное охлажденное молоко, жирностью 4-6%.

КОМПЛЕКТ ПОСТАВКИ

- Кофеварка — 1 шт.
- Фильтры для кофе — 1 шт.
- Мерная ложка — 1 шт.
- Инструкция — 1 шт.

ТЕХНИЧЕСКИЕ ХАРАКТЕРИСТИКИ

- Электропитание 220-240 В, ~ 50-60 Гц
- Номинальная потребляемая мощность: 1100 Вт
- Объем ёмкости для воды: 1,5 л

УТИЛИЗАЦИЯ



Чтобы предотвратить возможный вред окружающей среде или здоровью людей от неконтролируемой утилизации отходов, после окончания срока службы устройства или элементов питания (если входят в комплект), не выбрасывайте их вместе с обычными бытовыми отходами, передайте прибор и элементы питания в специализированные пункты для дальнейшей утилизации.

Отходы, образующиеся при утилизации изделий, подлежат обязательному сбору с последующей утилизацией в установленном порядке.

Для получения дополнительной информации об утилизации данного продукта обратитесь в местный муниципалитет, службу утилизации бытовых отходов или в магазин, где Вы приобрели данный продукт.

Производитель сохраняет за собой право изменять дизайн, конструкцию и технические характеристики, не влияющие на общие принципы работы устройства, без предварительного уведомления.

Срок службы устройства – 3 года

Дата производства указана в серийном номере.

В случае обнаружения каких-либо неисправностей необходимо обратиться в авторизованный сервисный центр.

BR1113 МҮЙІЗДІ КОФЕҚАЙНАТҚЫШ

Кофеқайнатқыш «эспрессо» кофесін қайнатуға және «капучино» кофесін әзірлеуге арналған

СИПАТТАМАСЫ

1. Тамшыларға арналған табандық
2. Тамшыларға арналған табандық торы
3. Сүзгі ұстағышының тұтқасы
4. Сүзгі ұстағышы
5. Кофеге арналған сүзгі
6. Басқару панелі
7. Тостағандарды қызыдыруға арналған алаңша
8. Бу шығару реттегішінің тұтқасы « ☺/▲ »
9. Капучинатор-түтікшесі
10. Капучинатор-түтікше ұштығы
11. Корпус
12. Суға арналған сыйымдылық қақпағы
13. Суға арналған алынбалы сыйымдылық
14. Қосу/сөндіру батырмасы « ON/OFF »
15. Су жіберу батырмасы « ☺ »
16. Бу шығару батырмасы « ☺ »
17. Ұнтақталған кофе тығыздағышы бар өлшегіш қасық.

НАЗАР АУДАРЫҢЫЗ!

Қосымша қорғаныс үшін қуаттандыру тізбегінде номиналдық іске қосылу тогы 30 мА аспайтын қорғаныс сөндіру құралын (ҚСҚ) орнатқан дұрыс, ҚСҚ-ны орнату үшін маманға жүгініңіз.

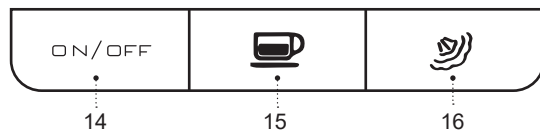
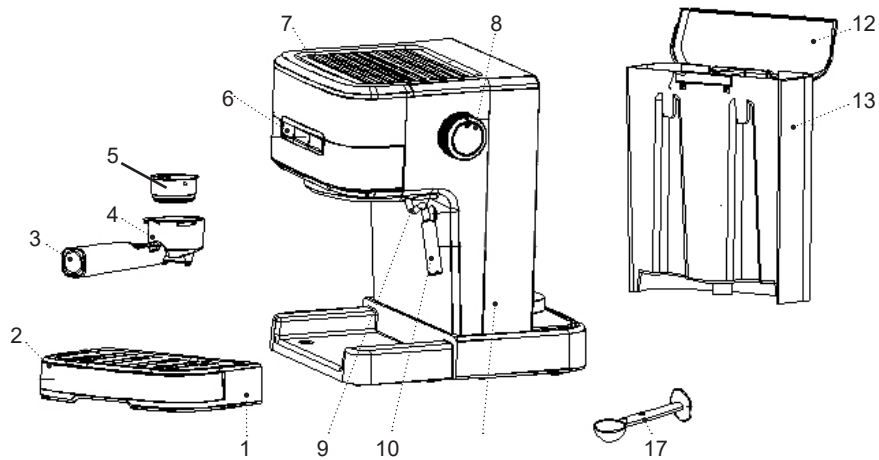

ҚАУПСІЗДІК ШАРАЛАРЫ ЖӘНЕ КО- ФЕҚАЙНАТҚЫШТЫ ПАЙДАЛАНУ БОЙ- ЫНША ҰСЫНЫСТАР

Кофеқайнатқышты пайдалану алдында пайдалануға беру жөніндегі нұсқаулығын мұқият оқып шығыңыз, одан кейін болашақта пайдалану үшін сақтап қойыңыз.

- Кофеқайнатқышты осы нұсқаулықта баяндалғандай оның тікелей мақсаты бойынша ғана пайдаланыңыз.
- Кофеқайнатқышты дұрыс қолданбау оның бұзылуына, және пайдаланушыға немесе оның мүлкіне зиян келтіруге әкеп соғуы мүмкін және кепілдік жағдайы болып табылмайды.
- Кофеқайнатқыш эспрессо және капучино кофесін дайындауға, дайын сусындарды жылытуға арналған, кез келген басқа сұйықтықтарды жылытуға тыйым салынады.
- Заттаңбада көрсетілген кофеқайнатқыштың жұмыс кернеуі электр желісінің кернеуіне сәйкес екеніне көз жеткізіңіз.
- Қуаттандыру бауы ашасының жерге қосу байланысы бар, оны жерге қосудың сенімді байланысы бар электр розеткасына қосыңыз. Қысқа тұйықталу кезінде, жерге қосуы электр тоғы соққысы қаупін төмендетеді.
- Егер розетканың дұрыс орнатылғанына және жерге қосылуына сенімді болмасаңыз, электр-манына жүгініңіз.

- Өрттің шығуын болдырмау үшін жерге қосу байланысы жоқ электр розеткасына қосуға арналған, қуаттандыру бауы ашасының «өткізгіштерін» пайдалануға тыйым салынады.
- Күйік иісі және электр розеткасынан от ұшқыны пайда болған кезде, розеткадан желі бауының ашасын суырыңыз және сіздің үйіңіздің электр желісіне қызмет көрсететін ұйымға жүгініңіз.
- Құрылғы корпусынан түтін шыққан кезде қуаттандыру бауының ашасын электр розеткасынан шығарыңыз және от таралмауға қатысты шараларды қолданыңыз.
- Кофеқайнатқышты 0 °C-тан жоғары температурада пайдаланыңыз және сақтаңыз.
- Электр кофеқайнатқышты үй-жайдан тыс жерде пайдалануға тыйым салынады.
- Найзағай кезінде құрылғыны пайдалану ұсынылмайды.
- Құрылғыны соққыдан, құлаудан, дірілден және басқа да механикалық әсерлерден сақтаңыз.
- Желіге қосылған кофеқайнатқышты қараусыз қалдырмаңыз.
- Өрттің шығуын, электр тоғы соққысын немесе физикалық жарақат алуды болдырмау үшін желі бауының ашасын, желі бауын немесе кофеқайнатқыш корпусын суға немесе басқа да сұйықтықтарға батырмаңыз.
- Кофеқайнатқышты ас үй раковинасына жақын, жуынатын бөлмеде, бассейндер немесе басқа да

- су толтырылған сыйымдылықтарға жақын жерде пайдаланбаңыз.
- Құрылғы суға құлап кеткен жағдайда, дереу желі бауының ашасын электр розеткасынан сурыңыз, содан кейін ғана құрылғыны судан алып шығыңыз. Құрылғыны тексерту немесе жөндету үшін сервис орталығына жүгініңіз.
 - Кофеқайнатқышты жылу көздерінің, жылыту аспаптарының немесе ашық оттың тікелей жанында пайдаланбаңыз.
 - Құрылғыны аэрозольдар пайдаланылатын немесе шашырайтын жерлерде, сондай-ақ тез тұтанатын сұйықтықтарға жақын жерлерде пайдалануға тыйым салынады.
 - Кофеқайнатқышты тегіс және тұрақты бетке орнатыңыз, оны үстелдің шетіне қоймаңыз. Желі бауының үстелден салбырап тұруына жол бермеңіз, сонымен бірге оның ыстық беттермен және жиһаздың өткір жиектерімен жанаспауын қадағалаңыз.
 - Кофеқайнатқышты ыстық беттерге қоймаңыз.
 - Қуаттандыру бауы мен қуаттандыру бауының ашасына сулы қолмен тиісуге тыйым салынады.
 - Жеткізілім жиынтығына кіретін кофеқайнатқыш бөлшектері мен жабдықтарын ғана пайдаланыңыз.
 - Кофеқайнатқышты қосар алдында барлық шешілмелі бөлшектерінің дұрыс орнатылғанына көз жеткізіңіз.
- Кофеқайнатқыштағы судың деңгейі минималдық белгіден төмен болмауын қадағалаңыз.
 - Суы жоқ кофеқайнатқышты қоспаңыз.
 - Ыстық бумен күюді болдырмау үшін сүт көбігін дайындау кезінде немесе дайын сусындарды қыздыру кезінде абайлық сақтаңыз.
 - Сүзгі ұстағышының, капучинатор түтігінің және капучинатор қондырмасының беті өте жоғары температурада болуы мүмкін. Ыстық беттерге тиіскен кезде ұқыптылық пен абайлық сақтаңыз.
 - Сүзгі ұстағышын кофеқайнатқыш жұмыс істеп тұрған кезде шешуге тыйым салынады.
 - Тазалау және жабдықтарын шешу алдында құрылғыны толығымен суытыңыз.
 - Кофеқайнатқышты тазалау алдында немесе пайдаланбайтын болған жағдайда, оны электр желісінен ажыратыңыз. Кофеқайнатқышты желіден ажыратқан кезде тек қуаттандыру бауының ашасынан ұстаңыз және оны электр розеткасынан абайлап шығарыңыз, қуаттандыру бауынан тартпаңыз — бұл қуаттандыру бауының, электр розетканың зақымдануына әкелуі немесе қысқа тұйықталуын тудыруы мүмкін.
 - Балалардың қауіпсіздігі мақсатында қаптама ретінде қолданылатын полиэтилен пакеттерді қараусыз қалдырмаңыз.

НАЗАР АУДАРЫҢЫЗ!

Балаларға полиэтилен пакеттерімен немесе қаптама үлдірімен ойнауға рұқсат етпеңіз. **Тұншығу қаупі бар!**

- Кофеқайнатқыш балалардың пайдалануына арналмаған.
- Аспапты ойыншық ретінде пайдаланбаулары үшін балаларды қадағалап отырыңыз.
- Кофеқайнатқыш жұмыс істеп тұрғанда балаларға қуаттандыру бауына және құрылғыға тиісуіне жол бермеңіз.
- Жұмыс кезінде және суу кезінде құрылғыны балалардың қолы жетпейтін жерге қойыңыз.
- Бұл құрылғы физикалық, сенсорлық, психикалық немесе ақыл-ой қабілеттері төмен адамдардың (балаларды қоса алғанда) пайдалануына арналмаған, немесе егер олар бақылауда болмаса немесе олардың қауіпсіздігіне жауапты адамның аспапты пайдалануы туралы нұсқау берілмесе, олардың тәжірибесі немесе білімі болмаған кезде олардың пайдалануына арналмаған.
- Қуаттандыру бауының, қуаттандыру бауының ашасы және құрылғы корпусының жағдайын мезгілімен тексеріп отырыңыз.
- Қуаттандыру бауы зақымданғанда қауіп тудырмау үшін оны дайындаушы, сервистік қызмет немесе баламалы білікті маман ауыстыруы тиіс.







- Аспапты өз бетіңізбен жөндеуге тыйым салынады. Аспапты өз бетіңізбен жөндемеңіз, кез-келген ақаулықтар пайда болған кезде, сондай-ақ құрал құлағаннан кейін құрылғыны электр розеткасынан ажыратып, қызмет көрсету орталығына хабарласыңыз.
- Кофеқайнатқышты тек зауыт қаптамасымен ғана тасымалдаңыз.
- Құрылғыны балалардың және мүмкіндіктері шектеулі адамдардың қолы жетпейтін жерде сақтаңыз.

КОФЕҚАЙНАТҚЫШ ТЕК ТҰРМЫСТЫҚ ПАЙДАЛАНУҒА АРНАЛҒАН, КОФЕҚАЙНАТҚЫШТЫ КОМЕРЦИЯЛЫҚ НЕМЕСЕ ЗЕРТХАНАЛЫҚ МАҚСАТТАРДА ПАЙДАЛАНУҒА ТЫЙЫМ САЛЫНАДЫ.

КОФЕҚАЙНАТҚЫШТЫ ЖҰМЫСҚА ДАЙЫНДАУ

Құрылғыны төмен температурада тасымалдағаннан кейін немесе сақтағаннан кейін оны бөлме температурасында үш сағаттан кем емес уақыт ұстау қажет.

- Кофеқайнатқышты қаптамадан шығарыңыз және барлық қаптама материалдарын алып тастаңыз.
- Зауыт қаптамасын сақтап қойыңыз.
- Қауіпсіздік шаралары мен пайдалану нұсқауларымен танысыңыз.

- Жинақталымын тексеріңіз.
- Кофеқайнатқышты зақымдануға тексеріңіз, зақымданған жері бар болған жағдайда оны электр розеткасына қоспаңыз.
- Бұйымның төменгі панелінде көрсетілген қуаттандыру кернеуінің параметрлері электр желісінің параметрлеріне сәйкес келетініне көз жеткізіңіз. Құрылғыны 60 Гц жиіліктегі электр желісінде пайдаланғанда, ешқандай қосымша әрекет қажет емес.
- Кофеқайнатқыш корпусының сыртқы бетін таза (11), шаңды сүртуге арналған сәл дымқыл матамен сүртіңіз.
- Бу шығару қызметі сөніп тұрғанына көз жеткізіңіз, ол үшін тұтқаны (8) «/» сағат тілі бағытымен тірелгенше бұраңыз «».
- Кофеқайнатқышты алғашқы пайдалану алдында оның барлық шешіlmелі бөлшектерін (1, 2, 4, 5, 13, 17) бейтарап жуу құралы бар жылы сумен жуыңыз, шайыңыз және құрғатыңыз.
- Сыйымдылықты (13) шешіп алыңыз, оны суық сумен MAX белгісіне дейін толтырыңыз және орнына қойыңыз.
- **Ескертпе:**
 - сыйымдылықты (13) толтыру үшін, қақпақты (12) көтеріп, шалқайтып қойып, сыйымдылыққа (13) су құюға болады.
 - қақпақты (12) сыйымдылықты (13) тасымалдау үшін пайдалануға тыйым салынады.
- Кофе сүзгісін (5) ұстағышқа (4) орнатыңыз.
- Сүзгі ұстағышын (4) кофеқайнатқышқа орнатыңыз. Ұстағыштың шығыңқысы (4) бойлердің ойықтарына «Insert» сәйкес келуі керек, содан кейін, сүзгі ұстағышының тұтқасын (3) тірелгенге дейін оңға қарай «Lock» бұраңыз.
- Сәйкес тостағанды торға (2) қойыңыз.
- Қуаттандыру бауының ашасын электр розеткасына салыңыз.
- Қосу/өшіру түймесін (14) «ON/OFF» басу арқылы кофеқайнатқышты қосыңыз, бұл жағдайда түйменің индикаторы (14) жанады.
- Бойлерге су толтыру үшін батырманы (15) «» басыңыз 15-20 секунд өткеннен кейін немесе тостағанда су көрінген сәтте, су жіберуді тағы бір рет батырманы (15) «» басып сөндіріңіз.
- Ескертпе: су жіберуді бірінші рет қосқан кезде жұмыс істейтін сорғыдан бөтен шуыл шығуы мүмкін, өйткені ауа қазандықтан шығады, біраз уақыттан кейін сыртқы шуыл жоғалады.
- Түйменің индикаторы (15) жыпылықтауын тоқтатқанын тұрақты жанып тұруын күтіңіз, содан кейін (15) «» түймесін басу арқылы су жіберуді қосыңыз, шыныаяқ суға толғаннан кейін су жіберуді өшіру үшін (15) «» түймесін қайтадан басыңыз, шыныаяқтан суды төгіп тастаңыз.
- Тостағанның көлеміне байланысты бұл рәсімді бірнеше рет қайталаңыз, содан кейін бойлер жуылған болады.

НАЗАР АУДАРЫҢЫЗ!

- Кофе дайындау кезінде сүзгі ұстағышын (4) алып тастауға тыйым салынады. Сүзгі ұстағышын (5) батырмаларды басқан кезде (8, 9) шешуге тыйым салынады
- Сүзгі ұстағышты (4) кофе әзірленіп болғаннан кейін бірден шешіп алмаңыз, себебі сүзгінің (5) ішінде шамадан тыс су және бу қысымы болуы мүмкін, кофеқайнатқыштың суығанын күтіңіз.
- Сүзгі ұстағышын (4) шешу үшін тұтқаны (3) сол жаққа «Insert» бұрыңыз және сүзгі ұстағышын (4) шешіп алыңыз.

АВТОМАТТЫ ТҮРДЕ СӨНДІРУ ФУНКЦИ-ЯСЫ

Қуаттандыруды қосқаннан кейін, егер 25 минут ішінде ешқандай әрекет болмаса, кофеқайнатқыш автоматты түрде сөндіріледі.

ЖАҚСЫ ЭСПРЕССО КОФЕСІН ҚАЛАЙ ӘЗІРЛЕУГЕ БОЛАДЫ

- «Эспрессо» кофеқайнатқыштарына арналған ұнтақталған кофені пайдаланыңыз.
- Сүзгіште (5) ұнтақталған кофені сәл тығыздап отырыңыз, ол үшін өлшеуіш қасықтың (17) теріс жағын пайдаланыңыз.
- Дайындалған кофенің күштілігі кофе дәндерінің ұнтақталу дәрежесі мен сапасына байланысты

болады. Егер кофе тым ұзақ құйылса, бұл кофе тым ұсақ ұнтақталған екенін немесе тым қатты тығыздалғанын білдіреді.

АЛДЫН АЛА ҚЫЗДЫРУ

- Жақсы ыстық эспрессо кофесін әзірлеу үшін, біз алдын ала кофе сүзгісін (5) және сүзгі ұстағышын (4) қыздырып алуды ұсынамыз.
- Қақпақты (12) ашыңыз және сыйымдылықты (13) сумен толтырыңыз, немесе сыйымдылықты (13) шешіп алып, оны сумен толтырыңыз, сыйымдылықты (13) орнына қойыңыз.
- Сүзгіні (5) ұстағышқа (4) салыңыз.
- Сүзгі ұстағышын (5) кофеқайнатқышқа орнатыңыз. Ұстағыштың шығыңқысы (5) бойлердің ойықтарына «Insert» сәйкес келуі керек, содан кейін, сүзгі ұстағышының тұтқасын (4) тірелгенге дейін оңға қарай «Losk» бұраңыз.
- Сәйкес тостағанды торға (2) қойыңыз.
- Бу шығару жабық екеніне көз жеткізіңіз, ол үшін тұтқаны (8) «☰/☼» сағат тілі бағытымен «●» бұраңыз.
- Қуаттандыру бауының ашасын электр розеткасына салыңыз.
- Қосу/өшіру түймесін (14) «ON/OFF» басу арқылы кофеқайнатқышты қосыңыз, осы ретте түйме индикаторы (14) жанады.
- Түйме индикаторы (15) жыпылықтауын тоқтатып, тұрақты жанғанын күтіңіз, осыдан кейін түймені (

15) «☞» басу арқылы су жіберуді қосыңыз, 15-20 секундтан кейін су жіберуді өшіру үшін түймені (15) «☞» тағы бір рет басыңыз, суды шыныа-яқтан құйып алыңыз.

- Алдын ала қыздыру осымен аяқалды.

ЭСПРЕССО КОФЕСІН ӨЗІРЛЕУ

НАЗАР АУДАРЫҢЫЗ!

Кофені әзірлеу кезінде кофеқайнатқышты қараусыз қалдырмаңыз, себебі дайын кофені тостағанға толтыру процесін қадағалау қажет!

АЛДЫН АЛА ҚЫЗДЫРҒАННАН КЕЙІН:

- Бу шығару қызметі сөніп тұрғанына көз жеткізіңіз, ол үшін тұтқаны (8) «☞/☞» сағат тілі бағытымен тірелгенше бұраңыз «●».
- Сүзгі ұстағышын (4) шешу үшін тұтқаны (3) сол жаққа «Insert» бұрыңыз және сүзгі ұстағышын (4) шешіп алыңыз.
- Ұнтақталған кофені сүзгіге (5), өлшегіш қасықтың (17) теріс жағымен сәл ғана кофені нығыздаңыз.
- Сүзгі ұстағышын (4) кофеқайнатқышқа орнатыңыз. Ұстағыштың шығыңқысы (4) бойлердің ойықтарына «Insert» сәйкес келуі керек, содан кейін, сүзгі ұстағышының тұтқасын (3) тірелгенге дейін оңға қарай «Lock» бұраңыз.
- Түйменің индикаторы (15) жыпылықтауын тоқтатып, тұрақты жанып тұруын күтіңіз, кофеқайнатқыш кофе қайнатуға дайын.

- (15) «☞» батырмасын басу арқылы су жіберуді қосыңыз, дайындалған кофенің тостағанға толу процесін қадағалаңыз, су жіберуді сөндіру үшін, батырманы (15) «☞» тағы бір рет басыңыз.

Ескертпелер:

- түймені (15) «☞» басқанда сорғы ұнтақталған кофені сүзгіде (5) алдын ала сулау үшін 3 секундқа өшеді, үш секундтық үзілістен кейін сорғы қосылады және түймені (15) «☞» қайта басып өшіргенге дейін жұмыс істейді;
- сорғының жұмыс уақыты 60 секундпен шектеледі, егер осы уақыт ішінде шыныаяқ дайын кофеге толмаса, түймені (15) «☞» басып су жіберуді қайта қосыңыз.
- Қосу/өшіру түймесін (14) «ON/OFF» басу арқылы кофеқайнатқышты өшіріңіз, түйме индикаторы (14) өшеді.
- Кофеқайнатқыштың суығанын күтіңіз және сүзгі ұстағышты (5) шешіп алыңыз, тұтқаны (4) сол жаққа қарай «Insert» бұраңыз. Ұнтақталған кофенің қалдығын алып тастаңыз және сүзгіні (6) жуыңыз.
- Кофе қалдықтарын шығарған кезде ыңғайлы болу үшін тұтқада (4) орналасқан, ұстап тұрғышты пайдаланыңыз, оның көмегімен сүзгіні (6) ұстағыштан (5) түсіп кетпеуі үшін бекітуге болады.

Ескертпе:

- Қолданылатын тостағандарды алдын ала қыздырып алу керек, бойлердегі су қызып жатқанда, тостағандарды алаңшаға (13) орнатыңыз.

- Сүзгі ұстағышын (5) жедел түрде шешу қажет болса, бойлердегі қысымды төмендетіп, кофекайнатқышты қосу/сөндіру батырмасын (14) «ON/OFF» басып сөндіру керек, ұштама (16) астына лайық тостағанды қойыңыз және бу шығаруды сәл ашыңыз, ол үшін тұтқаны (8) «☞/▲» сағат тіліне қарсы бұраңыз, бойлердегі қысым түскен соң, сүзгі ұстағышын (5) шешіп алуға болады.
- кофені қайта дайындауды кем дегенде 5 минут аралықпен жүргізу ұсынылады.

КАПУЧИНО ӨЗІРЛЕУ

НАЗАР АУДАРЫҢЫЗ!

Шыққан ыстық буға күйіп қалудан сақ болыңыз.

- Эспрессо кофесін дайындаңыз, осы ретте сүт көбігін қосуға орын болатын шыныаяқты пайдаланыңыз.
- Бу реттегішінің тұтқасы (8) «☞/▲» «бу шығару сөндірулі» деген күйде тұрғанына көз жеткізіңіз «●».
- Бу шығару түймесін (16) «☞» басыңыз, түйме индикаторы (16) тұрақты жанғанын күтіңіз. Ұштық (10) астына су жинауға арналған кез келген қолайлы сыйымдылықты қойыңыз. Капучинатор-түтігінде (9) қалған конденсатты кетіру үшін бу шығару тұтқасын (8) «☞/▲» сағат тіліне қарсы ширек айналымға ақырын бұраңыз.

- Конденсатты шығарғаннан кейін тұтқаны (8) «☞/▲» сағат тілі бағытымен тірелгенше бұрап, бу шығаруды жабыңыз «●».

Ескертпе:

- бу шығаруды қосқан кезде түйме индикаторы (16) «☞» мезгілімен жыпылықтайды және тұрақты жанып тұрады, бұл қазандықтағы судың қызып жатқанын көрсетеді;

сүзгі ұстағышынан (4) будың немесе судың аз мөлшері шығуы ықтимал, ол қалыпты құбылыс.

- Түтік-капучинатор ұштамасын (10) суық сүт немесе кілегей құйылған стақанға салыңыз, бу шығару реттегішінің тұтқасын (8) «☞/▲» абайлап сағат тіліне қарсы ширек немесе одан көп айналымға бұраңыз. Ұштама (10) стақан түбіне тимеу керек, өйтпесе будың шығуы қиындай түседі, қалың көбік алу үшін бірнеше секунд жеткілікті.

Ескертпе:

- сүттің шайқалып төгілуіне жол бермеу үшін әрқашан ұштаманы (10) сүттің бетінен 1 см-ден артық тереңдікке салыңыз.
- сүт немесе кілегей үшін стақан көлемін таңдағанда, сүт көбігінің мөлшері шамамен екі есе артатынын есте сақтаңыз.
- Шығып жатқан бу құйын түзеді, ол сүт көбігінің пайда болуына әсер етеді, сүті немесе кілегейі бар сыйымдылықты ұштамаға (10) қатысты сүт

көбігі пайда болғанға дейін мезгілімен көтеріп және түсіріп тұрыңыз.

- Сүт көбігін алу үдерісі — бұл өнер. Бірінші реттен көбік шықпауы да мүмкін, қам жеменіз және жақсы нәтижеге қол жеткізгенге дейін тәжірибе жасаңыз.
- Ұштықты (10) шешіп алыңыз және тікелей капучинатор-түтіктен (9) шығып жатқан бумен сүтті көпіршітуге болады.
- Тұтқаны (8) «☞/☛» сағат тілі бағытымен тірелгенше бұрап, бу шығаруды жабыңыз «●».
- Бу шығару батырмасын (16) «☞» қайта басып, бу шығаруды өшіріңіз.
- Әзірленген эспрессо кофесіне сүт көбігін қосыңыз, енді капучино кофесі дайын. Қантты талғамға қарай қосыңыз, сүт көбігін какао ұнтағымен безендіруге болады.
- Қосу/өшіру түймесін (14) «ON/OFF» басу арқылы кофеқайнатқышты өшіріңіз, түйме индикаторы (14) өшеді.

МАҢЫЗДЫ:

- Көбікті жасау үшін пайдаланылатын сүт балғын және консервантсыз болуы маңызды.
- Кәдімгі қаймағы айырылмаған, майлылығы 4-тен 6%-ға дейінгі сүтті қолданыңыз, кілегей майлылығы 10%-дан кем болмауға тиіс.
- Сүтті немесе кілегейді бұлғағаннан кейін бірден ұштаманы тазалаңыз (10) — бұл үшін ұштаманы (10) су құйылған стаканға түсіріңіз, (16)

«☞» батырмасын басу арқылы бу шығаруды қосыңыз және бұдың аз мөлшерін шығару үшін, бу шығару тұтқасын (8) «☞/☛» сағат тіліне қарсы бұраңыз, содан кейін бу беруді жабыңыз, тұтқаны (8) «☞/☛» сағат тілі бойынша тірелгенге дейін бұрап «●», бу шығаруды өшіріңіз, бу шығару батырмасын (16) «☞» басып, кофеқайнатқышты өшіріңіз.

- Кофеқайнатқыштың суығанын күтіңіз және ұштаманы (10) түтік-капучинатордан (9) шешіңіз, түтік-капучинатордың (9) сыртын дымқыл жұмсақ матамен сүртіңіз, ұштаманы (10) өзін ағын судың астында жуыңыз.

Ескертпе: - сүт көбігін қайта дайындауды кем дегенде 5 минут аралықпен жүргізу ұсынылады.

СУСЫНДАРДЫ ҚЫЗДЫРУ

Түтік-капучинаторды (9) ұштамасыз (10) сусыны бар тостағанға салып дайын сусындарыңызды қыздыра аласыз.

- Бу шығару түймесін (16) «☞» басыңыз, түйме индикаторы (16) тұрақты жанғанын күтіңіз.
- Ұштамасыз (16) түтік-капучинаторды (15) қыздырғыңыз келген сусыны бар тостағанға салыңыз және бу шығаруды реттегіш тұтқасын (8) «☞/☛» сағат тіліне қарсы абайлап бұраңыз.
- Тұтқаны (8) «☞/☛» сағат тілі бағытымен тірелгенше бұрап, бу шығаруды жабыңыз.







- Бу шығару батырмасын (9) «» қайта басып, бу шығаруды өшіріңіз.
- Қосу/өшіру түймесін (14) «ON/OFF» басу арқылы кофеқайнатқышты өшіріңіз, түйменің индикаторы (14) сөнеді.

Ескертпе: сүзгі ұстағышынан (4) будың немесе судың аз мөлшері шығуы ықтимал, бұл қалыпты құбылыс.

МИНЕРАЛДЫҚ ШӨГІНДІЛЕРДЕН ТАЗАЛАУ

Кофеқайнатқыштың жұмысы тиімді болу үшін 2-3 ай сайын, ал егер «кермек» су пайдаланылатын болса, одан да жиі, қағын кетіріп тұру ұсынылады.

1. Қуаттандыру бауының ашасы электр розеткасына салынбағанына көз жеткізіңіз.
2. Буды шығару жабық екеніне көз жеткізіңіз, ол үшін тұтқаны (8) «/♦» сағат тілі бағытымен тірелгенше бұраңыз.
3. Лимон қышқылының ерітіндісін әзірлеңіз: 1 литр суға 2 шай қасық қышқыл алынған ерітіндіні суға арналған сыйымдылыққа (13) құйыңыз. Сыйымдылықты (13) орнына орнатыңыз.
4. Кофе сүзгісін (5) ұстағышқа (4) орнатыңыз. Сүзгіні (6) ұнтақталған кофемен толтырмаңыз.
5. Сүзгі ұстағышын (4) кофеқайнатқышқа орнатыңыз. Ұстағыштың шығыңқысы (4) бойлердің ойықтарына «Insert» сәйкес келуі керек, содан кейін, сүзгі ұстағышының тұтқасын (3) тірелгенге

- дейін оңға қарай «Lock» бұраңыз.
6. Ыңғайлы тостағанды торға (2) қойыңыз.
 7. Қуаттандыру бауының ашасын электр розеткасына салыңыз.
 8. Кофеқайнатқышты қосу/өшіру түймесін (14) «ON/OFF» басу арқылы қосыңыз, сонда түйменің индикаторы (14) жанады.
 9. Түймені (15) «» басып, көлемі шамамен 100 мл шыныаяқты сумен толтырыңыз (бұл қазандықтағы суды кетіріп, оны лимон қышқылының ерітіндісімен толтыру үшін қажет), (15) «» түймесін тағы бір рет басу арқылы су жіберуді өшіріңіз.
 10. Түйменің индикаторы (15) жыпылықтауын тоқтатып, тұрақты жанып тұруын күтіңіз, содан кейін (15) «» түймесін басып, су жіберуді қосыңыз және көлемі шамамен 100 мл шыныаяқты толтырыңыз, су жіберуді өшіру үшін (15) «» түймесін тағы бір рет басыңыз, шыныаяқтан сұйықтықты төгіп тастаңыз.
 11. Біраз уақыттан кейін 10 тармақта көрсетілген үрдісті қайталаңыз да, көлемі шамамен 100 мл болатын тостағанды қайта толтырыңыз.
 12. Бу шығару түймесін (16) «» басыңыз, түйме индикаторы (16) жыпылықтауын тоқтатқанын және тұрақты жануын күтіңіз. Ұштаманың (16) астына лайықты ыдысты қойыңыз және бу шығаруды ашыңқыраңыз, ол үшін тұтқаны (8) «/♦» сағат тіліне қарсы бұраңыз. Абай-

лылықты сақтай отырып, тұтқаны (8) «☞/☞» будың максималды шығу күйіне бұраңыз, шамамен 1 минуттай бу шығарыңыз, тұтқаны (8) «☞/☞» сағат тілі бағытымен тірелгенше бұрап «●», буды жабыңыз, батырманы (16) «☞» басу арқылы бу шығаруды өшіріңіз.

13. Қосу/сөндіру (14) «ON/OFF» батырмасын басу арқылы кофеқайнатқышты өшіріңіз. 10-15 минут күтіңіз.
14. 10 және 11 тармақтарын кемінде 3 рет орындаңыз.
15. 12 тармақта көрсетілген бу шығару арналарын тазартуды қайталаңыз.
16. Арасына аз уақыт салып, бойлерді тазалау үдерісін сыйымдылықтағы (13) лимон қышқылының ерітіндісі толық біткенше қайталаңыз (10 тармақ).
17. Қосу/сөндіру (14) «ON/OFF» батырмасын басу арқылы кофеқайнатқышты қосыңыз.
18. Сыйымдылықты (13) таза сумен ең жоғары деңгейге дейін толтырып, 10, 12-тармақтарды кемінде 3 рет, 10-15 минуттық үзіліс жасамай қайта орындаңыз.
19. Қосу/сөндіру (14) «ON/OFF» батырмасын басу арқылы кофеқайнатқышты қосыңыз.

Ескөртпе: қақты кетіру үшін кофеқайнатқыштар мен кофе-машиналардағы қақты кетіруге арналған арнайы құралдарды, оларды пайдалану нұсқаулығын қатаң сақтай отырып, қолдануға болады.

КОФЕҚАЙНАТҚЫШТЫ ТАЗАЛАУ

- Егер сүзгі (5) саңылауларында ұнтақталған кофе тұнбасы болса, сүзгіні (5) шағын щеткамен тазалаңыз.
- Кофеқайнатқыш корпусын жұмсақ, сәл дымқыл матамен сүртіңіз, содан кейін кофеқайнатқыш корпусын құрғатып сүртіңіз. Кофеқайнатқышты тазарту үшін қажайтын жуғыш заттарды және еріткіштерді пайдалануға тыйым салынады.
- Кофеқайнатқыш корпусын, қуаттандыру бауын және қуаттандыру бауының ашасын суға немесе кез-келген басқа сұйықтықтарға салуға тыйым салынады.
- Кофеқайнатқыштың шешілмелі бөлшектерін бейтарап жуу құралы бар жылы сумен жуыңыз, шайыңыз және оларды кептіріңіз.

ТАМШЫЛАРҒА АРНАЛҒАН ТАБАНДЫҚ (1)

- Табандық (1) толған кезінде қызыл түсті индикатор (3) қалқып шығады, ол табандық торында (2) орналасқан.
- Табандықтан (1) торды (2) шешіп алыңыз, табандықты (1) шешіп алыңыз және оның ішіндегі суды төгіп тастаңыз, табандықты орнына қойыңыз, торды (2) табандыққа (1) орнатыңыз.
- Қажет болған жағдайда табандықты (1) және торды (2) жұмсақ жуғыш зат қосылған сумен жуып, шайып және кептіруге болады.

САҚТАЛУЫ

- Кофеқайнатқышты ұзақ уақыт бойы сақтауға алып қоймас бұрын, оны электр желісінен ажыратыңыз, және құрылғыны суытыңыз.
- Кофеқайнатқышты тазалаңыз.
- Кофеқайнатқышты зауыттық қаптамаға салып қойыңыз.
- Кофеқайнатқышты 0 °С-тан жоғары температурада пайдаланыңыз және сақтаңыз.
- Кофе қайнатқышты құрғақ салқын жерде балалар мен мүмкіндігі шектеулі адамдардың қолы жетпейтін жерде сақтаңыз.

АҚАУЛЫҚТАР, ОЛАРДЫҢ СЕБЕПТЕРІ МЕН ЖОЮ ЖОЛДАРЫ

Ақаулықтар	Себебі	Жою
Кофеқайнатқыштың түбінен су ағады.	Табандықта көп су бар.	Табандықты тазалаңыз.
	Кофеқайнатқыш ақаулы.	Кофеқайнатқышты жөндеу үшін сервистік орталықпен байланысыңыз.
Су сүзгі ұстағышынан ағады.	Сүзгіде ұнтақталған кофе бар.	Сүзгі шеттерін ұнтақталған кофеден тазалаңыз.

Дайын кофенің дәмі жағымсыз.	Кофеқайнатқыш минералды шөгінділерден тазартылғаннан кейін жуылмаған.	Кофеқайнатқышты минералды шөгінділерден тазартыңыз және оны тазалау құралының қалдықтарынан шайыңыз.
	Ұнтақталған кофе ұзақ уақыт бойы ылғалды жерде сақталған.	Өтінеміз, жаңа ұнтақталған кофені пайдаланыңыз. Пайдаланылмаған ұнтақталған кофені құрғақ салқын жерде герметикалық қаптамада сақтаңыз.
Кофеқайнатқыш қосылмайды.	Электр розеткасында кернеу жоқ.	Электр розеткасының жұмыс істеп тұрғанына көз жеткізіңіз.
	Қуаттандыру бауының ашасы розеткаға түбіне дейін енгізілмеген.	Қуаттандыру бауының ашасы розеткаға түбіне дейін енгізілгеніне көз жеткізіңіз.
Бу сүтті көпіршітпейді	Бу шығаруға арналған дайындық индикаторы жұмыс істемей тұрады	Дайындық индикаторы ақ түспен жарқырағаннан кейін ғана сүтті көбіктендіру үшін буды пайдалануға болады.
	Қолданылатын ыдыс сүттің дұрыс көбіктенуі үшін қолайлы емес.	Биік және тар сыйымдылықты пайдаланыңыз.
	Сіз майы айырылған сүтті пайдаландыңыз.	Тек қаймағы айырылмаған, майлылығы 4-6% сүтті қолданыңыз.

ЖЕТКІЗІЛІМ ЖИЫНТЫҒЫ

- Кофеқайнатқыш — 1 дн.
- Кофеге арналған сүсгілер – 1 дн.
- Өлшегіш қасық — 1 дн.
- Нұсқаулық — 1 дн.

ТЕХНИКАЛЫҚ СИПАТТАМАЛАРЫ

- Электр қуаттандыруы 220-240 В, ~ 50-60 Гц
- Номиналды тұтыну қуаты: 1100 Вт
- Суға арналған сыйымдылық көлемі: 1,5 л

ПАЙДАҒА АСЫРУ



Қалдықтардың бақыланбай пайдаға асыруынан қоршаған ортаға немесе адамдардың денсаулығына зиян келтірмеу үшін, құралдың немесе қуаттандыру элементтерінің (егер жинағына кірсе) қызмет ету мерзімі аяқталғаннан кейін оларды әдеттегі тұрмыстық қалдықтармен бірге тастамаңыз, аспапты және қуаттандыру элементтерін одан әрі кәдеге асыру үшін арнайы пункттерге жіберіңіз.

Бұйымдарды кәдеге асыру кезінде пайда болатын қалдықтар белгіленген тәртіп бойынша келесі пайдаға асырылатын тәртіппен міндетті түрде жинауға жатады.

Берілген өнімді кәдеге асыру туралы қосымша ақпаратты алу үшін жергілікті муниципалитетке, тұрмыстық қалдықтарды пайдаға асыру қызметіне немесе осы өнімді сатып алған дүкенге жүгініңіз.

Өндіруші алдын-ала ескертусіз, құралдың дизайнын, конструкциясы мен оның жалпы жұмыс ұстанымдарына әсер етпейтін техникалық сипаттамаларын өз-герту құқығын өзіне қалдырады.

Құралдың қызмет ету мерзімі – 3 жыл

Өндірілген күні сериялық нөмірде көрсетілген.

Қандай да бір ақаулықтар табылған жағдайда дереу авторландырылған сервистік орталыққа жүгіну керек.





Hergestellt für «Ruste GmbH»,
Berggasse 18/18, 1090 Wien,
Österreich

Produced for «Ruste GmbH»,
Berggasse 18/18, 1090 Vienna, Austria

Изготовлено по заказу Русте Гмбх,
Бергассе 18/18, 1090 Вена, Австрия

Уполномоченное изготовителем
лицо: ООО «Грантэл»
143912, МО, г. Балашиха,
ш. Энтузиастов, вл. 1А
т.: +7 (495) 297-50-20,
e-mail: info@brayer.su

Made in China/Произведено в Китае



brayer.ru

