

Instruction manual
Инструкция по эксплуатации

Air purifier BR4901
Очиститель воздуха BR4901



СОДЕРЖАНИЕ

EN.....	3
DE.....	16
RU.....	30
KZ.....	44















AIR PURIFIER BR4901

An air purifier is an appliance intended for cleaning the air from dust, microbes, pet hair, tobacco smoke as well as allergens, bacteria and unpleasant odours. The built-in air humidifier is intended for maintaining an optimal relative humidity in the room.





DESCRIPTION

1. Control/indication panel
2. Room air cleanness indicator
3. Detachable front lid
4. Room humidity sensor
5. Air cleanness sensor
6. Carrying handle
7. Air outlet grid
8. Body
9. Water tank
10. Drain plug

Control/indication panel (1)

11. On/off button « On»
12. Timer on/off button « Timer»
13. Humidifier on/off button « Humidifier»
14. Automatic mode on/off button « Auto»
15. Speed operation mode selection button « Speed»
16. Night mode on/off button « Night»
17. UV lamp on/off button « UV lamp»
18. Ionization mode on/off button « Ionization»
19. Operation mode icons « SLEEP,  AUTO,  OPERATION»
20. Air purifier operation/standby mode symbol «»
21. Room relative humidity digits
22. Timer operation time digits
23. Humidity intensity symbol « MIST»
24. Speed operation mode symbol « SPEED»

Remote control (33)

25. On/Off button « On»
26. Night mode on/off button «Night»
27. UV lamp on/off button «UV lamp»
28. Timer on/off button «Timer»
29. Speed operation mode selection button « Speed»
30. Humidifier on/off button « Humidifier»
31. Automatic mode on/off button « Auto»
32. Ionization mode on/off button «Ionization»
33. Remote control
34. Battery holder

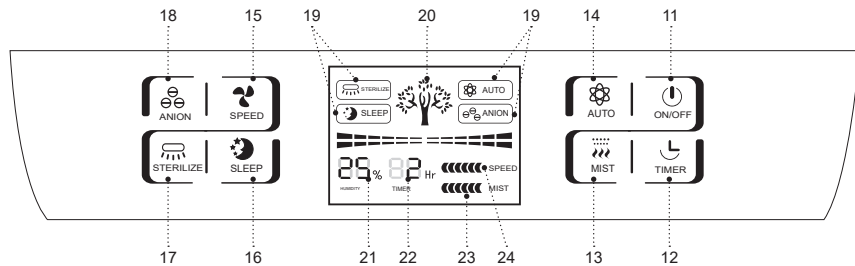
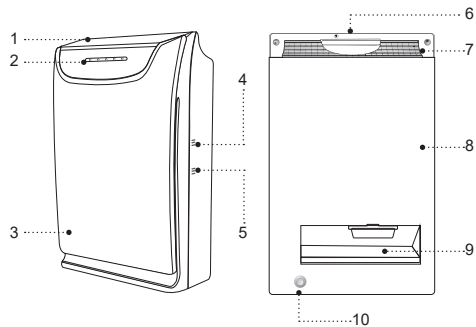

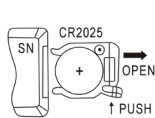
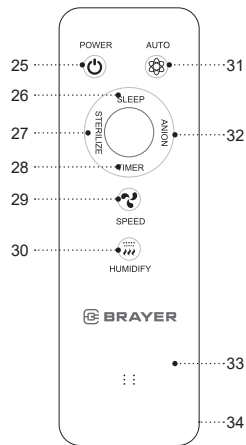

Pic. 1

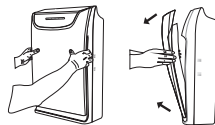

Pic. 2

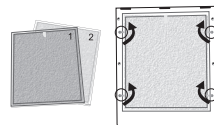

Pic. 3



Pic. 4

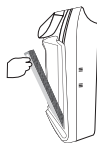

Pic. 5

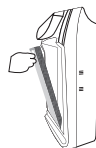

Pic. 6

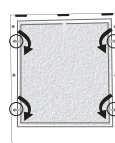

Pic. 7

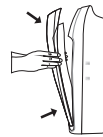

Pic. 8

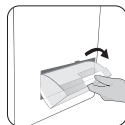

Pic. 9

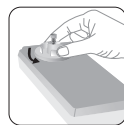

Pic. 10

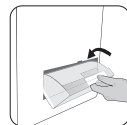
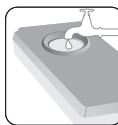

Pic. 11



Pic. 12



Pic. 13



Pic. 14



Pic. 15

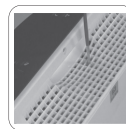

Pic. 16



Pic. 17

AIR PURIFIER FEATURES

Filters, an air ionizer and an antibacterial UV lamp are used to clean the indoor air.

Cold catalytic filter:

- The cold catalytic filter filters harmful gases and such compounds as formaldehyde, ammonia and benzol, decomposing them into water and carbon dioxide.

Coal filter:

- Activated carbon absorbs unpleasant odors and tobacco smoke, holds allergens, keeps pollen of plants and animal hair.

Antibacterial filter:

- The filter is aimed at fighting bacteria and viruses, it also effectively holds allergens.

HEPA filter:

- The HEPA filter cleans the air from dust particles with a diameter of less than 2.5 microns, holds plant pollen, dangerous viruses and bacteria.

Air ionizer:

- The ionizer saturates the air with negatively charged ions, which are necessary for the normal life of people, animals and plants. In the ionization mode you feel clean, almost mountain air.

UV lamp:

- The UV lamp emission destroys bacteria and viruses.

«Air cleanness» smart sensor:

The smart sensor automatically sets the speed operating mode of the air purifier based on the indoor air pollution. The air cleanness level is indicated by color indication on the scale (14) «Air cleanness»:

- red (polluted air);
- yellow (normal air composition);
- green (clean air).

Air Humidifier:

- Insufficient room air humidity (especially during the heating season) negatively affects humans' and pets' health as well as plants and furniture.
- If the relative humidity in the room is low, you can switch the air humidifier on.
- High-frequency vibration of the sprayer divides water into the smallest particles of 1-5 micron in size. Cold water «mist» mixes well with the air and increases the relative air humidity.

ATTENTION! The air purifier does not retain such gases as carbonic oxide (CO) or radon (Rn) and it cannot be used for air purifying in case of fire or dangerous chemical release.

SAFETY MEASURES AND OPERATION RECOMMENDATIONS

Read the operation instructions carefully before using the air purifier, after reading keep them for future reference.

- Use the unit for its intended purpose only, as it is stated in this manual.
- Mishandling the unit can lead to its breakage and cause harm to the user or damage to the user's property, which is not covered by warranty.

Attention! A lithium battery is used in the remote control. To avoid danger, do not allow children to play with the battery. If your child has swallowed a battery, immediately see a doctor.

- Make sure that operating voltage of the unit indicated on the label corresponds to your home mains voltage.
- Do not connect the unit to external timers or remote control mains sockets.
- Place and use the air purifier on a flat dry and steady surface. The distance between the unit body and other furniture and interior objects should be at least 50 cm and 80 cm above the unit.
- Do not use the air purifier outdoors.
- It is recommended not to use the unit during lightning storms.
- Protect the unit from impacts, falling, vibrations and other mechanical stress.
- Never leave the unit connected to the mains unattended.
- Do not use the unit near heating appliances, heat sources or open flame.
- Do not use the unit in places where aerosols are used or sprayed, and in proximity to inflammable liquids.
- Do not immerse the air purifier, the power cord or the power plug into water or any other liquids.
- Do not use the unit in proximity to the kitchen sink, in bathrooms, near swimming pools or other containers filled with water.
- If the unit is dropped into water, unplug it immediately, and only then you can take the unit out of water.
- Do not let the power cord touch hot surfaces and sharp edges of furniture.
- Unplug the unit after usage or before cleaning. When unplugging the unit, hold the power plug and carefully remove it from the mains socket, do not pull the power cord, as this can lead to its damage and cause a short circuit.
- Do not touch the unit body, the power cord and the power plug with wet hands.
- Use only the removable parts supplied with the unit.
- Use tap water cleaned with domestic water filters, distilled or boiled water. The water temperature should not exceed +40°C.

- Do not use sparkling or dirty water, do not add any perfume additives into the water tank.
- Do not switch the unit on without water tank or if the water tank is empty.
- Switch the air humidifier off when the water tank is empty.
- Unplug the unit before removing the water tank.
- Do not cover the air purifier during the operation.
- Do not cover the air inlets on the unit body and avoid getting of foreign objects inside them.
- Clean the unit regularly.
- For child safety reasons do not leave polyethylene bags used as packaging unattended.

Attention! Do not allow children to play with polyethylene bags or packaging film. **Danger of suffocation!**

- The unit is not intended for usage by children.
- Do not leave children unattended to prevent using the unit as a toy.
- Do not allow children to touch the operating surface, the unit body, the power cord or the power plug during operation of the unit.
- Be especially careful if children or disabled persons are near the operating unit.
- During the unit operation and breaks between operation cycles, place the unit out of reach of children.

- The unit is not intended for usage by physically, sensory, psychically or mentally disabled persons (including children) or by persons lacking experience or knowledge if they are not under supervision of a person who is responsible for their safety or if they are not instructed by this person on the usage of the unit.
- From time to time check the power cord integrity.
- If the power cord is damaged, it should be replaced by the manufacturer, a maintenance service or similar qualified personnel to avoid danger.
- Do not repair the unit by yourself. Do not disassemble the unit by yourself, if any malfunction is detected, and after the unit was dropped, unplug it and apply to the service center.
- To avoid damages, transport the unit in the original package.
- Keep the unit in a dry cool place out of reach of children and disabled persons.

THE UNIT IS INTENDED FOR HOUSEHOLD USE ONLY, DO NOT USE THE UNIT FOR COMMERCIAL OR LABORATORY PURPOSES.

BEFORE THE FIRST USE

After unit transportation or storage at negative temperature, unpack it and wait for 3 hours before using.

- Unpack the unit and remove all the packaging materials.

- Keep the original package.
- Read the safety measures and operating recommendations.
- Check the delivery set.
- Examine the unit for damages, in case of damage do not plug it into the mains.
- Make sure that specified specifications of power supply voltage of the unit correspond to the specifications of your mains.

Remote control (33)

Attention! A lithium battery is used in the remote control. To avoid danger, do not allow children to play with the battery. If your child has swallowed a battery, immediately see a doctor.

Battery installation/replacing (pic. 1)

- Press on the clamp and remove the battery holder (34) from the remote control (33) body, insert a CR2025 battery (supplied with the unit) into the holder, strictly following the polarity.
- Install the battery holder (34) into the remote control (33).

Notes:

- if there is an isolation insert, remove it.
- replace the battery in time;
- do not recharge the lithium battery;

- remove the battery if you are not planning to use the unit for a long time;
- remove the used battery from the remote control (33) and dispose of it.

Preparing the filters before the using the air purifier







- Remove the lid (1) (pic. 2).
- Turn the locks and remove the filters (pic. 3).
- Unpack the filters (pic. 4).
- Install the first two-piece (antibacterial + HEPA filter) into the air purifier body, make sure that the »puller« is pointing towards you (pic. 5).
- Install the second two-piece (catalytic + coal filter), make sure that the »puller« is pointing towards you (pic. 6).
- Fix the filters by turning the locks (pic. 7).
- Install the front lid (1) back to its place (pic. 8).
- The air purifier is ready for operation.

USING THE AIR PURIFIER

- Place and use the air purifier on a flat dry and steady surface. The distance between the unit body and other furniture and interior objects should be at least 50 cm and 80 cm above the unit.

Switching on



- Connect the unit to the mains, you will hear a sound signal and the symbols (22) «00» will appear on the control/indication panel (1).



- Every pressing of the active button is accompanied by a sound signal.
- Press the button (11) « On» on the control/indication panel (1) or the button (25) « On» on the remote control (33), the air purifier will switch on in the ready mode, and the symbol (20) «» will start flashing.
- To switch the air purifier off, press the button (11) « On» on the control/indication panel (1) or press the button (25) « On» on the remote control (33). The symbol (20) «» will go out and after that you can unplug the unit.

Notes:

- when any operating mode is switched on, the symbol «» will be displayed and the relative humidity in the room will be shown with digital symbols (21);
- the relative humidity level readings may be slightly different from the readings of another hygrometer.

Humidifier switch off timer

- To switch the timer on, press the button (12) « Timer» on the control/indication panel (1) or press the button (28) «Timer» on the remote control (33), the symbol «» will appear on the control/indication panel (1) and the digits (22) will show the timer operation time.









- By consequently pressing the button (12) « Timer» on the control/indication panel (1) or the button (28) «Timer» on the remote control (33), set the timer operation time, the operation time is displayed by the digits (22).
- Timer setting time is from 1 to 12 hours.
- When the timer is switched on, the air cleanness smart sensor is activated. The air purifier will automatically adjust the speed depending on the air cleanness.
- The air cleanness level is displayed with the indicator (2):
 - red (polluted air);
 - yellow (normal air composition);
 - green (clean air).
- To switch the timer off, repeatedly press the button (12) « Timer» on the control/indication panel (1), or the button (28) «Timer» on the remote control (33) until the timer operation time digits (22) go out, and the symbol «» goes out.

Air humidifier

ATTENTION! If you find a water leak from the tank (9), immediately switch the air purifier off, place a suitable container under the drain plug (10), remove the plug (10) (pic. 12), drain the water, leave the unit in an upright position for 40-50 minutes to dry, reinstall the plug (10), contact the service center for testing or repair of the air purifier.

- Press the clamp of the water tank (9), and pull it towards you, at an angle of 45 °, remove the tank (9) from the air purifier body (pic. 9).
- Unscrew the water tank (9) lid by turning it counterclockwise, fill the water tank (9) with water, make sure that the lid sealing gasket is in place and screw the lid back on by turning it clockwise (pic. 10). Do not apply excessive efforts when screwing the lid.



Note: avoid the appearance of «white bloom» on the interior objects, it is recommended to use boiled and settled water, water that has been purified with a domestic filter or distilled water.

- Place the water tank (9) at a 45° angle and install it in the air humidifier body (pic. 11).
- To switch the humidifier on, press the button (13) « Humidifier» on the control/indication panel (1) or the button (30) « Humidifier» on the remote control (33), the digital symbols (21) will show the relative humidity in the room, and the symbol (23) « MIST » will show the humidity intensity. You can change the humidity intensity level by pressing the button (13) « Humidifier» on the control/indication panel (1) or the button (30) « Humidifier» on the remote control (33).
- To switch the humidity mode off, press the button (13) « Humidifier» on the control/indication panel (1) or the button (30) « Humidifier» on the remote control (33) until the symbol (23) « MIST » goes out.





Note: when or if the water tank (9) is empty, you will hear sound signals, and the air cleanness indicator (2) will be flashing red.



- If you do not plan to use the humidifying function, drain the water from the process chamber of the humidifier. Switch the air purifier off, place a suitable container under the drain plug (10), remove the plug (10) (pic. 12), drain the water, install the plug (10) back to its place.

Automatic operation mode









- To switch the automatic mode on, press the button (14) « Automatic» on the control/indication panel (1) or press the button (31) « Automatic» on the remote control (33), the symbol (19) « AUTO » will light up.

In the automatic operation mode:



- the ionization mode will switch on and the symbol (19) « IONIZ » will light up;
- the UV lamp will switch on and the symbol (19) « UV » will light up;
- the speed operation mode is indicated with the symbol (24) « SPEED » and depends on the air cleanness level in the room;
- the operating intensity of the humidifier is indicated by the symbol (23) « MIST » and depends on the relative humidity in the room.

- To switch the automatic mode off, press the button (14) « Automatic» on the control/indication panel (1) or press the button (31) « Automatic» on the remote control (33), the symbol (19) «» will go out.

Night mode





- To switch the night mode on, press the button (16) « Night» on the control/indication panel (1) or press the button (26) « Night» on the remote control (33), the symbol (19) «» will light up. The air purifier will operate at low speed, the air cleanness smart sensor will be disabled, the air cleanness indicator (2) will go out. In the night mode the speed operation mode selection button (15) « Speed» and the button (29) « Speed» on the remote control (33) are disabled.
- To switch the night mode off, press again the button (16) « Night» on the control/indication panel (1) or press the button (26) « Night» on the remote control (33), the symbol «» will go out.

Switching the UV lamp on



- To switch the UV lamp on, press the button (17) « UV lamp» on the control/indication panel (1) or press the button (27) «UV lamp» on the remote control (33), the symbol (19) «» will light up.
- To switch the UV lamp off, press the button (17) « UV lamp» on the control/indication panel (1) or press

the button (27) «UV lamp» on the remote control (33), the symbol «» will go out.

Ionization mode

- To switch the ionization mode on, press the button (18) « Ionization» on the control/indication panel (1) or press the button (27) «Ionization» on the remote control (33), the symbol (19) «» will light up.
- To switch the ionization mode off, press again the button (18) « Ionization» on the control/indication panel (1) or press the button (27) «Ionization» on the remote control (33), the symbol (19) «» will go out.

Speed operation mode selection

- To select a speed operation mode, press the button (15) « Speed» on the control/indication panel (1) or press the button (29) « Speed» on the remote control (33), the speed operation modes are indicated with the symbol (24) «».

Anti-drop sensor

- At a significant incline angle of the air purifier, the anti-drop sensor will switch on, the unit will switch to the standby mode, after returning it to the vertical position you will hear a sound signal. To resume operation, press the button (11) « On» on the

control/indication panel (1) or the button (25) « On» on the remote control (33) and select the required operation mode of the air purifier.

- Use the air purifier on a flat dry and steady surface.

MEMORY FUNCTION RESET

- If the air cleanness indicator (2) is displayed in red and the air purifier suddenly switches off, you may have to reboot the air cleanness smart sensor, otherwise the indicator (2) will glow red.
- Press and hold the button (16) « Night», you will hear sound signals and the indicator (2) will be flashing, after that the air sensor smart memory will be reset.
- Reset the memory in a room with clean air (no tobacco smoke or other odors), otherwise the air cleanness indicator (2) will incorrectly show the air cleanness level in the room.

Note: to keep the filters in good condition, they must be cleaned periodically (see the chapter CLEANING AND MAINTENANCE).

CLEANING AND MAINTENANCE

- Before cleaning the air purifier switch it off and make sure that the power plug is not inserted into the mains socket.
- For correct readings of the relative humidity in the room and correct operation of the air cleanness

sensor, it is recommended to periodically clean the sensor grids (4 and 5).

- Wipe the front lid (3), the unit body (8) and the remote control (33) with a slightly damp cloth and then wipe dry.
- Do not use liquid detergents, abrasive cleaners and any solvents to clean the air purifier and the remote control.
- To avoid the risk of electric shock provide that no water or other liquid gets into the air purifier body.
- To clean the air grids (5), use a vacuum cleaner with a corresponding attachment.
- Use a soft thin brush to clean the ionizer, put it into the grid (7) opening (pic. 16) and carefully clean the ionizer.
- To extend the service life of the filters, it is recommended to periodically remove the filters, clean them from dust, lint, etc. and expose them to sunlight to remove odors and neutralize bacteria (pic. 17).

Cleaning the air humidifier

- Hard water causes the appearance of mineral scale inside the process chamber, on the sprayer and in the water tank (9); mineral scale leads to improper operation of the humidifier.
- To drain the water from the process chamber of the humidifier, place a suitable container under the drain plug (10), remove the plug (10) (pic. 12), drain the water, install the plug (10) back to its place.

- It is recommended to clean the water tank (9) once a week. Take out the water tank (9) (pic. 13), unscrew the lid and rinse the tank, if there are mineral deposits inside the tank, fill it with a cleaning agent, wait for some time required to dissolve the mineral deposits, drain the cleaning agent, then fill the tank (9) with clean water and rinse it.
- It is recommended to clean the sprayer once a week. Take out the removable separator (pic. 14).
- Add some detergent drops on the sprayer and wait for several minutes. Remove the deposits from the sprayer surface with a brush (pic. 15). Wash the sprayer with warm water, remove the plug (10) and drain the water. Install the removable separator back to its place (pic. 14).
- Set the water tank (9) to its place.

Note: you can use citric acid solution to clean the water tank (9), the process chamber and the sprayer.

STORAGE

- Take the batteries out if you are not going to use the remote control (22) for a long time
- After cleaning put the air purifier away for storage in a dry cool place away from children and disabled persons.
- Before using the air purifier next time, it is recommended to check the unit operability and integrity of the power cord isolation and the power cord plug.
- Carry the air purifier by the handle (4).

DELIVERY SET

1. Air purifier with installed filters and water tank - 1 pc.
2. Remote control – 1 pc.
3. Instruction manual – 1 pc.

TECHNICAL SPECIFICATIONS

- Power supply: 220-240 V ~ 50 Hz
- Rated input power: 65 W
- Remote control: 3 V - 2 «AAA» batteries (supplied with the unit)
- Negative ion output: $\geq 10,0 \text{ mln/cm}^3$ (in 10 cm from the air outlet grid)
- Room area: to 25 m²
- Productivity: 200 m³/hour

RECYCLING



To prevent possible damage to the environment or harm to the health of people by uncontrolled waste disposal, after expiration of the service life of the unit or the batteries (if included), do not discard them with usual household waste,

take the unit and the batteries to specialized stations for further recycling.

The waste generated during the disposal of products is subject to mandatory collection and consequent disposal in the prescribed manner.

For further information about recycling of this product apply to a local municipal administration, a household waste disposal service or to the shop where you purchased this product.

The manufacturer reserves the right to change the design, structure and specifications not affecting general operation principles of the unit, without prior notice.

The unit operating life is 3 years

The manufacturing date is specified in the serial number.

In case of any malfunctions, it is necessary to apply promptly to the authorized service center.













LUFTREINIGER BR4901

Der Luftreiniger ist ein Gerät zum Entfernen von Staub, Mikroben, Tierhaar, Tabakrauch und damit Allergenen, Bakterien und unangenehmen Gerüchen aus der Luft. Der eingebaute Luftbefeuchter sorgt für Aufrechterhaltung der optimalen relativen Luftfeuchtigkeit im Raum.





BESCHREIBUNG

1. Bedienungs-/Anzeigeplatte
2. Anzeiger der Raumluftreinheit
3. Abnehmbarer Vorderdeckel
4. Sensor für Raumluftfeuchtigkeit
5. Sensor für Luftreinheit
6. Tragegriff
7. Luftauslassgitter
8. Gehäuse
9. Wasserbehälter
10. Ablasstopfen

Bedienungs-/Anzeigeplatte (1)

11. Ein-/Ausschalttaste « Ein»
12. Ein-/Ausschalttaste des Timers « Timer»
13. Ein-/Ausschalttaste des Luftbefeuchters « Befeuchtung»
14. Ein-/Ausschalttaste des Automatikbetriebs « Automatik»
15. Geschwindigkeitsbetriebswahltaste « Geschwindigkeit»
16. Ein-/Ausschalttaste des Nachtbetriebs « Nacht»
17. Ein-/Ausschalttaste der UV-Lampe « UV-Lampe»
18. Ein-/Ausschalttaste des Ionisierungsbetriebs «
Ionisierung»
19. Betriebssymbole «  SLEEP  AUTO  EPA ANION»
20. Symbol für den Luftreinigungsbetrieb / Wartezustand «»
21. Zahlensymbole der relativen Raumluftfeuchtigkeit
22. Zahlensymbole der Timerbetriebszeit
23. Symbol der Befeuchtungsstärke « MIST»
24. Symbol der Geschwindigkeitsbetriebe « SPEED»

Fernbedienung (33)

25. Ein-/Ausschalttaste « Ein»
26. Ein-/Ausschalttaste des Nachtbetriebs «Nacht»
27. Ein-/Ausschalttaste der UV-Lampe «UV-Lampe»
28. Ein-/Ausschalttaste des Timers «Timer»
29. Geschwindigkeitsbetriebswahltaste « Geschwindigkeit»
30. Ein-/Ausschalttaste des Luftbefeuchters « Befeuchtung»
31. Ein-/Ausschalttaste des Automatikbetriebs « Automatik»
32. Ein-/Ausschalttaste des Ionisierungsbetriebs «Ionisierung»
33. Fernbedienung
34. Batteriehalter

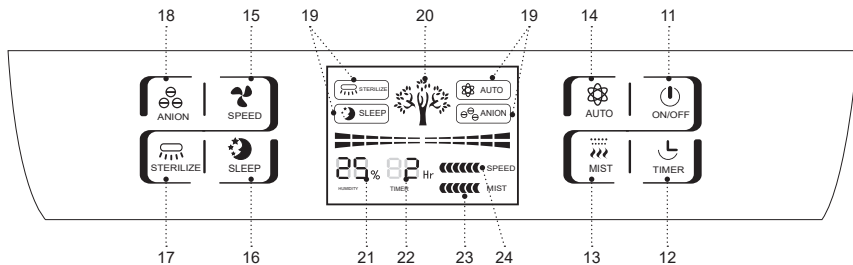
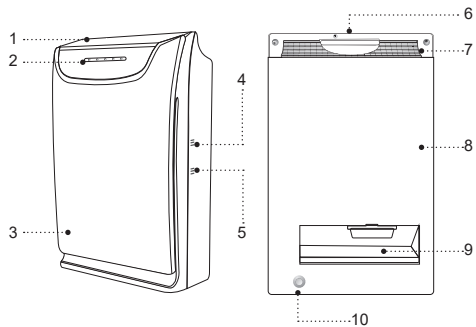



Abb. 1



Abb. 2

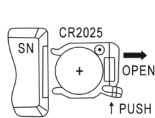
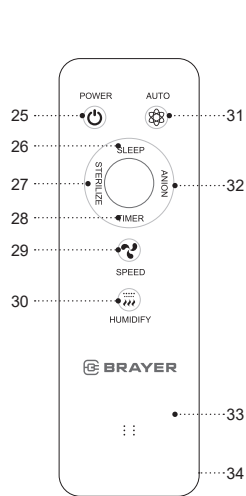

Abb. 3

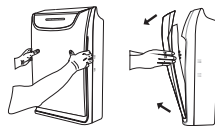

Abb. 4

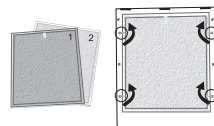

Abb. 5



Abb. 6

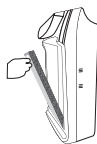

Abb. 7

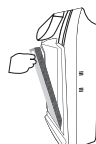

Abb. 8

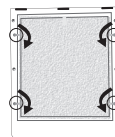

Abb. 9

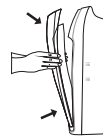

Abb. 10

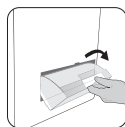

Abb. 11



Abb. 12

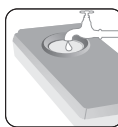

Abb. 13



Abb. 14



Abb. 15



Abb. 16



Abb. 17

BESONDERHEITEN DES LUFTREINIGERS

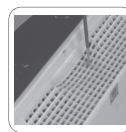
Zur Raumlufreinigung werden die Filter, ein Luftionisator und eine UV-Entkeimungslampe verwendet.

Kaltes katalytisches Filter:

- Das kalte katalytische Filter filtert schädliche Gase sowie Verbindungen wie Formaldehyd, Ammoniak und Benzol und zersetzt sie in Wasser und Kohlendioxid.

Kohlenfilter:

- Die Aktivkohle absorbiert unangenehme Gerüche und Tabakrauch, fängt Allergene, Pflanzenpollen und Tierhaar ein.

Antibakterielles Filter:

- Das Filter dient zur Bekämpfung von Bakterien und Viren ab und fängt Allergene effektiv ein.

HEPA-Filter:

- Das HEPA-Filter reinigt die Luft von Staubpartikeln mit einem Durchmesser von weniger als 2,5 Mikrometern, fängt Pflanzenpollen, gefährliche Viren und Bakterien ein.

Luftionisator:

- Der Ionisator sättigt die Luft mit Anionen, die für normales Leben von Menschen, Tieren und Pflanzen notwendig sind. Mit dem Ionisationsbetrieb fühlen Sie reine, fast bergige Luft.

UV-Lampe:

- Die UV-Lampe-Strahlung zerstört Bakterien und Viren.

Intelligenter «Luftreinheit»-Sensor:

- Der intelligente Sensor stellt die Luftreinigereschwindigkeit nach der Raumlftverschmutzung automatisch ein. Die Luftreinheit wird durch die Farbanzeige auf der «Luftreinheit»-Skala (14) angezeigt:
 - rot (verschmutzte Luft);
 - orange (normale Luftzusammensetzung);
 - grün (saubere Luft).

Luftbefeuchter:

- Unzureichende Raumlftfeuchtigkeit besonders in der Heizungsperiode wirkt sich auf menschliche Gesundheit, Haustiere, Hauspflanzen und Möbelstücke negativ aus.
- Bei der niedrigen relativen Raumlftfeuchtigkeit können Sie den Luftbefeuchter einschalten.
- Hochfrequente Schwingungen des «Zerstäubers» zerkleinern das Wasser in feinste Teile von 1 bis 5 Mikrometer groß, kalter Wasserdampf vermischt sich gut mit der umgebenden Luft und erhöht die relative Luftfeuchtigkeit.

ACHTUNG! Der Luftreiniger fängt keine Gase wie Kohlenmonoxid (CO) oder Radon (Rn) ein und kann daher nicht zur Luftreinigung im Falle eines Brandes oder einer Emission gefährlicher Chemikalien verwendet werden.

SICHERHEITSHINWEISE UND BEDIENUNGSANLEITUNG

Bevor Sie den Luftreiniger benutzen, lesen Sie die Bedienungsanleitung aufmerksam durch und bewahren Sie sie zum späteren Gebrauch auf.

- Benutzen Sie das Gerät nur bestimmungsmäßig und laut dieser Bedienungsanleitung.
- Missbrauch des Geräts kann zu seiner Störung führen, den Benutzer oder sein Eigentum beschädigen und ist kein Garantiefall.

Achtung! Die Fernbedienung funktioniert mit einer Lithiumbatterie. Lassen Sie die Kinder nicht mit der Batterie spielen, um Gefahren zu vermeiden. Wenn das Kind eine Batterie verschluckt hat, wenden Sie sich sofort an einen Arzt.

- Vergewissern Sie sich, dass die auf dem Bezeichnungszettel angegebene Betriebsspannung und die Netzspannung übereinstimmen.
- Schließen Sie das Gerät an keine externen Timers oder elektrischen Steckdosen mit Fernbedienung an.

- Stellen Sie den Luftreiniger auf einer ebenen, trockenen und standfesten Oberfläche auf und benutzen Sie ihn ebenda. Der Abstand zwischen dem Gerätegehäuse und Wänden, anderen Möbeln und Einrichtungsgegenständen soll mindestens 50 cm betragen, und der Freiraum darüber soll 80 cm machen.
- Es ist nicht gestattet, den Luftreiniger draußen zu benutzen.
- Es ist nicht empfohlen, das Gerät bei Gewitter zu benutzen.
- Schützen Sie das Gerät vor Stößen, Stürzen, Vibrationen und anderen mechanischen Einwirkungen.
- Lassen Sie das ans Stromnetz angeschlossene Gerät nie unbeaufsichtigt.
- Benutzen Sie das Gerät in direkter Nähe von Heizgeräten, Wärmequellen oder offenem Feuer nicht.
- Es ist verboten, das Gerät an den Orten, wo Sprays verwendet werden, sowie in der Nähe von leichtentzündbaren Flüssigkeiten zu benutzen.
- Tauchen Sie den Luftreiniger, das Netzkabel oder den Netzstecker ins Wasser oder jegliche andere Flüssigkeiten nicht ein.
- Benutzen Sie das Gerät in der Nähe von Spülbecken, in Badezimmern und neben Wasserbecken oder anderen mit Wasser gefüllten Behältern nicht.

- Falls das Gerät ins Wasser gefallen ist, ziehen Sie den Netzstecker aus der Steckdose sofort heraus, erst danach holen Sie das Gerät aus dem Wasser heraus.
- Achten Sie darauf, dass das Netzkabel heiße Oberflächen und scharfe Möbelkanten nicht berührt.
- Trennen Sie das Gerät nach dem Gebrauch oder vor der Reinigung vom Stromnetz ab. Wenn Sie das Gerät vom Stromnetz abtrennen, halten Sie den Netzstecker fest und ziehen Sie ihn aus der Steckdose vorsichtig heraus; ziehen Sie das Netzkabel nicht, da es zu seiner Beschädigung und einem Kurzschluss führen kann.
- Berühren Sie das Gerätegehäuse, das Netzkabel und den Netzstecker mit nassen Händen nicht.
- Benutzen Sie nur die mitgelieferten abnehmbaren Teile.
- Benutzen Sie mit Haushaltswasserfiltern gereinigtes Leitungswasser, destilliertes oder abgekochtes Wasser, die Temperatur des benutzten Wassers darf +40°C nicht überschreiten.
- Benutzen Sie kein kohlenensäurehaltiges oder verschmutztes Wasser, es ist verboten, jegliche Parfümzusätze in den Wasserbehälter zuzugeben.
- Schalten Sie das Gerät ohne aufgestellten Wasserbehälter und ohne Wasser im Behälter nicht ein.
- Schalten Sie den Luftbefeuchter ab, sobald Wasser im Behälter aus ist.
- Vor dem Abnehmen des Wasserbehälters trennen Sie das Gerät vom Stromnetz ab.
- Decken Sie den Luftreiniger während des Betriebs nicht ab.
- Sperren Sie die Luftlöcher am Gerätegehäuse nicht und achten Sie darauf, dass keine fremden Gegenstände darin gelangen.
- Reinigen Sie das Gerät regelmäßig.
- Aus Kindersicherheitsgründen lassen Sie die als Verpackung verwendeten Plastiktüten nie ohne Aufsicht.

Achtung! Lassen Sie Kinder mit Plastiktüten oder Verpackungsfolien nicht spielen. **Erstickungsgefahr!**

- Das Gerät ist nicht für Kinder bestimmt.
- Beaufsichtigen Sie Kinder, damit sie das Gerät als Spielzeug nicht benutzen.
- Lassen Sie Kinder die Arbeitsfläche, das Gerätegehäuse, das Netzkabel oder den Netzstecker während des Gerätebetriebs nicht berühren.
- Besondere Vorsichtsmaßnahmen sind in den Fällen angesagt, wenn sich Kinder oder behinderte Personen während des Gerätebetriebs in der Nähe aufhalten.
- Während des Betriebs und der Pausen zwischen den Betriebszyklen stellen Sie das Gerät an einen für Kinder unzugänglichen Ort auf.

- Das Gerät ist für Personen (darunter Kinder) mit Körper-, Nerven- oder Geistesstörungen oder Personen ohne ausreichende Erfahrung und Kenntnisse nicht geeignet, wenn sie sich unter Aufsicht der Person, die für ihre Sicherheit verantwortlich ist, nicht befinden oder entsprechende Anweisungen über die Gerätenutzung nicht bekommen haben.
- Prüfen Sie die Unversehrtheit des Netzkabels periodisch.
- Wenn das Netzkabel beschädigt ist, soll es vom Hersteller, vom Kundendienst oder von ähnlich qualifiziertem Personal ersetzt werden, um Gefahren zu vermeiden.
- Es ist nicht gestattet, das Gerät selbständig zu reparieren. Nehmen Sie das Gerät selbständig nicht auseinander; bei der Feststellung jeglicher Beschädigungen, sowie im Sturzfall, trennen Sie das Gerät vom Stromnetz ab und wenden Sie sich an einen Kundendienst.
- Um Beschädigungen zu vermeiden, transportieren Sie das Gerät nur in der Fabrikverpackung.
- Bewahren Sie das Gerät an einem trockenen, kühlen und für Kinder und behinderte Personen unzugänglichen Ort auf.

DAS GERÄT IST NUR FÜR DEN GEBRAUCH IM HAUSHALT GEEIGNET, ES IST VERBOTEN, DAS GERÄT ZU GESCHÄFTS- ODER LABORZWECKEN ZU BENUTZEN.

VOR DER ERSTEN VERWENDUNG

Packen Sie das Gerät aus und warten Sie mindestens 3 Stunden ab, nachdem es bei einer negativen Temperatur transportiert oder aufbewahrt worden ist.

- Packen Sie das Gerät aus und entfernen Sie alle Verpackungsmaterialien.
- Bewahren Sie die Originalverpackung auf.
- Machen Sie sich mit den Sicherheitsmaßnahmen und Bedienungsempfehlungen bekannt.
- Prüfen Sie die Vollständigkeit.
- Prüfen Sie das Gerät auf Beschädigungen; wenn es beschädigt ist, schließen Sie es ans Stromnetz nicht an.
- Vergewissern Sie sich, dass die angegebenen Parameter der Geräteversorgungsspannung und die Stromnetzparameter übereinstimmen.

Fernbedienung (33)

Achtung! Die Fernbedienung funktioniert mit einer Lithiumbatterie. Lassen Sie die Kinder nicht mit der Batterie spielen, um Gefahren zu vermeiden. Wenn das Kind eine Batterie verschluckt hat, wenden Sie sich sofort an einen Arzt.

- Einsetzen bzw. Ersetzen einer Batterie (Abb. 1)
- Drücken Sie die Verriegelung und nehmen Sie den Batteriehalter (34) aus der Fernbedienung (33)

heraus, setzen Sie eine (mitgelieferte) CR2025-Batterie ein, achten Sie dabei strikt auf die Polarität.

- Setzen Sie den Batteriehalter (34) in die Fernbedienung (33) ein.

Anmerkungen:

- nehmen Sie die evtl. vorhandene Isoliereinlage heraus.
- die Batterie muss rechtzeitig ersetzt werden;
- laden Sie die Lithiumbatterie nicht wieder auf;
- nehmen Sie die Batterie heraus, wenn das Gerät längere Zeit nicht benutzt wird;
- die verbrauchte Batterie ist aus der Fernbedienung (33) herauszunehmen und zu entsorgen.

Filtervorbereitung vor der Verwendung des Luftreinigers





- Nehmen Sie den Deckel (1) ab (Abb. 2).
- Drehen Sie die Verriegelungen und nehmen Sie die Filter heraus (Abb. 3).
- Nehmen Sie die Filter aus der Verpackung heraus (Abb. 4).
- Setzen Sie das erste Zweikomponentenfilter (antibakterielles Filter + HEPA-Filter) ins Luftreinigergehäuse ein und achten Sie darauf, dass die «Zunge» zu Ihnen zeigt (Abb. 5).
- Setzen Sie das zweite Zweikomponentenfilter (katalytisches Filter + Kohlenfilter) ein und achten Sie darauf, dass die «Zunge» zu Ihnen zeigt (Abb. 6).

- Befestigen Sie die Filter durchs Drehen der Verriegelungen (Abb. 7).
- Stellen Sie den Vorderdeckel (1) zurück auf (Abb. 8).
- Der Luftreiniger ist betriebsbereit.

VERWENDUNG DES LUFTREINIGERS

- Stellen Sie den Luftreiniger auf einer ebenen, trockenen und standfesten Oberfläche auf und benutzen Sie ihn ebenda. Der Abstand zwischen dem Gerätegehäuse und Wänden, anderen Möbeln und Einrichtungsgegenständen soll mindestens 50 cm betragen, und der Freiraum darüber soll 80 cm machen.

Einschalten



- Stecken Sie den Netzstecker in die Steckdose, dabei ertönt ein Signal und auf der Bedienungs-/Anzeigeplatte (1) wird mit den Symbolen (22) «00» angezeigt.
- Bei jedem Drücken der aktiven Taste ertönt ein Signal.
- Drücken Sie die Taste (11) « Ein» auf der Bedienungs-/Anzeigeplatte (1) oder die Taste (25) « Ein» auf der Fernbedienung (33), dabei schaltet sich der Luftreiniger in den Bereitschaftsbetrieb um und das Symbol (20) «» beginnt zu blinken.
- Um den Luftreiniger auszuschalten, drücken Sie die « Ein»-Taste (11) auf der Bedienungs-/Anzeigeplatte (1) oder die « Ein»-Taste (25) auf



der Fernbedienung (33), das Symbol (20) «» erlischt, dann ziehen Sie den Netzstecker aus der Steckdose heraus.

Anmerkungen:

- beim Einschalten eines beliebigen Betriebs erscheint das Symbol «», und die Zahlensymbole (21) zeigen die relative Feuchtigkeit im Raum an;
- die Relativfeuchtigkeitsangaben können von den Angaben eines anderen Hygrometers gering abweichen.

Luftreiniger-Abschalttimer

- Um den Timer einzuschalten, drücken Sie die « Timer»-Taste (12) auf der Bedienungs-/Anzeigeplatte (1) oder die «Timer»-Taste (28) auf der Fernbedienung (33), dabei wird das Symbol «» auf der Bedienungs-/Anzeigeplatte (1) angezeigt, und die Zahlensymbole (22) zeigen die Timerbetriebszeit an.
- Durch wiederholtes Drücken der « Timer»-Taste (12) auf der Bedienungs-/Anzeigeplatte (1) oder der «Timer»-Taste (28) auf der Fernbedienung (33) stellen Sie die Timerbetriebszeit ein, die Betriebszeit wird mit den Zahlensymbolen (22) angezeigt.
- Die Timerbetriebszeit kann zwischen 1 und 12 Stunden eingestellt werden.





- Beim Einschalten des Timers wird die intelligente Bedienung des Luftreinheitssensors aktiviert. Der Luftreiniger reguliert die Geschwindigkeit automatisch je nach der Luftreinheit.
- Die Luftreinheit wird durch die Anzeige (2) angezeigt:
 - rot (verschmutzte Luft);
 - gelb (normale Luftzusammensetzung);
 - grün (saubere Luft).
- Um den Timer auszuschalten, drücken Sie erneut die « Timer»-Taste (12) auf der Bedienungs-/Anzeigeplatte (1) oder die «Timer»-Taste (28) auf der Fernbedienung (33), bis die Timerbetriebszahlensymbole (22) erlöschen, dabei erlischt das Symbol «».



Luftbefeuchter

ACHTUNG! Falls Sie ein Wasserleck aus dem Behälter (9) bemerkt haben, schalten Sie den Luftreiniger sofort aus, stellen Sie ein geeignetes Gefäß unter den Ablassstopfen (10) (Bild 12), nehmen Sie den Ablassstopfen ab (10), lassen Sie das Wasser ab und lassen Sie das Gerät für 40-50 min. senkrecht stehen, damit es abtrocknet. Dann setzen Sie den Ablassstopfen (10) wieder ein und lassen Sie den Luftreiniger vom Kundendienst prüfen bzw. reparieren.

- Drücken Sie die Verriegelung des Wasserbehälters (9) und ziehen Sie, entnehmen Sie den Behälter (9) unter 45° aus dem Luftreinigergehäuse (Bild 9).
- Drehen Sie den Behälterdeckel (9) entgegen dem Uhrzeigersinn ab, füllen Sie den Behälter (9) mit Wasser, stellen Sie sicher, dass die Deckeldichtung vorhanden ist und drehen Sie den Deckel im Uhrzeigersinn zu (Bild 10). Wenden Sie beim Deckelzudrehen nicht zu viel Kraft an.

Anmerkung: um das Erscheinen von Weißbelag auf Innenräumen zu vermeiden, ist es empfohlen, gekochtes, abgeklärtes bzw. mit einem Haushaltsfilter gereinigtes oder destilliertes Wasser zu verwenden.



- Stellen Sie den Wasserbehälter (9) unter 45° und setzen Sie ihn in das Luftreinigergehäuse ein (Bild 11).
- Um den Luftreiniger einzuschalten, drücken Sie die Taste (13) « Befeuchtung» auf der Bedienungs-/Anzeigeplatte (1) oder die Taste (30) « Befeuchtung» auf der Fernbedienung (33), dabei zeigen die Zahlensymbole (21) die relative Feuchtigkeit im Raum an, und das Symbol (23) « mist» zeigt die Befeuchtungsstärke an. Die Befeuchtungsstärke wird mit der Taste (13) « Befeuchtung» auf der Bedienungs-/Anzeigeplatte (1) oder der Taste (30) « Befeuchtung» auf der Fernbedienung (33) eingestellt.

- Um den Luftbefeuchtungsbetrieb auszuschalten halten Sie die Taste (13) « Befeuchtung» auf der Bedienungs-/Anzeigeplatte (1) oder die Taste (30) « Befeuchtung» auf der Fernbedienung (33), bis das Symbol (23) « mist» erlischt.

Anmerkung: wenn das Wasser im Behälter (9) fehlt bzw. aus ist, ertönen Signale und die Luftreinheitsanzeige (2) blinkt rot.







- Falls Sie nicht vorhaben, die Luftbefeuchtungsfunktion zu benutzen, lassen Sie Wasser aus dem Arbeitsraum des Befeuchters ab. Schalten Sie den Luftreiniger aus, stellen Sie ein geeignetes Gefäß unter den Ablassstopfen (10), entnehmen Sie den Stopfen (10) (Bild 12), lassen Sie das Wasser ab und setzen Sie den Stopfen (10) wieder ein.

Automatikbetrieb





- Um den Automatikbetrieb des Luftreinigers einzuschalten, drücken Sie die Taste (14) « Automatik» auf der Bedienungs-/Anzeigeplatte (1) oder die Taste (31) « Automatik» auf der Fernbedienung (33), dabei erscheint das Symbol (19) « auto».



Im Automatikbetrieb:

- Luftionisierung wird eingeschaltet, das Symbol (19) « » erscheint;





- die UV-Lampe wird eingeschaltet, das Symbol (19) «» erscheint;
- Der Geschwindigkeitsbetrieb wird mit dem Symbol (24) «» angezeigt und hängt von der Raumluftreinheit ab;
- die Luftbefeuchtungsstärke wird mit dem Symbol (23) «» angezeigt und hängt von der Relativfeuchtigkeit im Raum ab.
- Um den Automatikbetrieb des Luftreinigers auszuschalten, drücken Sie erneut die Taste (14) « Automatik» auf der Bedienungs-/Anzeigeplatte (1) oder die Taste (31) « Automatik» auf der Fernbedienung (33), dabei erlischt das Symbol (19) «».

Nachtbetrieb





- Um den Nachtbetrieb einzuschalten, drücken Sie die Taste (16) « Nacht» auf der Bedienungs-/Anzeigeplatte (1) oder die Taste (26) «Nacht» auf der Fernbedienung (33), dabei erscheint das Symbol (19) «». Der Luftreiniger arbeitet mit niedriger Geschwindigkeit, und der intelligente Luftreinheitssensor wird abgeschaltet, die Luftreinheitsanzeige (2) erlischt. Im Nachtbetrieb sind die Geschwindigkeitseinstelltaste (15) « Geschwindigkeit» und die Taste « Geschwindigkeit» (29) auf der Fernbedienung (33) inaktiv.

- Um den Nachtbetrieb auszuschalten, drücken Sie erneut die Taste (16) « Nacht» auf der Bedienungs-/Anzeigeplatte (1) oder die Taste (26) «Nacht» auf der Fernbedienung (33), dabei erlischt das Symbol «».

Einschaltung der UV-Lampe

- Um die UV-Lampe einzuschalten, drücken Sie die Taste (17) « UV-Lampe» auf der Bedienungs-/Anzeigeplatte (1) oder die Taste (27) «UV-Lampe» auf der Fernbedienung (33), dabei erscheint das Symbol (19) «».
- Um die UV-Lampe auszuschalten, drücken Sie erneut die Taste (17) « UV-Lampe» auf der Bedienungs-/Anzeigeplatte (1) oder die Taste (27) «UV-Lampe» auf der Fernbedienung (33), dabei erlischt das Symbol «».



Luftionisierungsbetrieb

- Um den Luftionisierungsbetrieb einzuschalten, drücken Sie die Taste (18) « Ionisierung» auf der Bedienungs-/Anzeigeplatte (1) oder die Taste (27) «Ionisierung» auf der Fernbedienung (33), dabei erscheint das Symbol (19) «».
- Um den Luftionisierungsbetrieb auszuschalten, drücken Sie erneut die Taste (18) « Ionisierung» auf der Bedienungs-/Anzeigeplatte (1) oder die Taste (27) «Ionisierung» auf der Fernbedienung (33), dabei erlischt das Symbol «».

Geschwindigkeitsbetriebswahl

- Um den Geschwindigkeitsbetrieb auszuwählen, drücken Sie die Taste (15) « Geschwindigkeit» auf der Bedienungs-/Anzeigeplatte (1) oder die Taste (29) « Geschwindigkeit» auf der Fernbedienung (33), die Geschwindigkeitsbetriebe werden mit dem Symbol (24) « SPEED» angezeigt.

Fallsensor

- Bei starker Neigung des Luftreinigers spricht der Fallsensor an, das Gerät schaltet sich in den Bereitschaftsbetrieb um. Wenn das Gerät wieder senkrecht steht, ertönt ein Signal. Um den Betrieb fortzusetzen, drücken Sie die Taste (11) « Ein» auf der Bedienungs-/Anzeigeplatte (1) oder die Taste (25) « Ein» auf der Fernbedienung (33) und stellen Sie die gewünschte Betriebsart des Luftreinigers ein.
- Benutzen Sie den Luftreiniger auf einer ebenen, trockenen und standfesten Oberfläche.

RÜCKSETZEN DER SPEICHERFUNKTION

- Wenn die Luftreinheitsanzeige (2) rot leuchtet und sich der Luftreiniger plötzlich ausschaltet, müssen Sie möglicherweise den intelligenten Speicher des Luftreinheitssensors neu starten, sonst leuchtet die Luftreinheitsanzeige (2) weiter rot.
- Drücken und halten Sie die Taste (16) « Nacht», Signale ertönen und die Anzeige (2) beginnt zu

blinken, danach wird der intelligente Speicher des Luftensors zurückgesetzt.

- Setzen Sie den Speicher in einem Raum mit sauberer Luft (kein Tabakrauch oder andere Gerüche) zurück, anderenfalls zeigt die Luftreinheitsanzeige (2) die Raumluftreinheit falsch an.

Anmerkung: um die Filter in gutem Zustand zu halten, müssen sie regelmäßig gereinigt werden (siehe den Abschnitt «REINIGUNG UND PFLEGE»).

REINIGUNG UND PFLEGE

- Schalten Sie den Luftreiniger vor dem Reinigen aus und stellen Sie sicher, dass der Netzstecker an keine Steckdose angeschlossen ist.
- Für richtige Anzeige der Relativfeuchte im Raum und der richtigen Funktion des Luftreinheitssensors sollen die Sensorgitter (4 und 5) regelmäßig gereinigt werden.
- Wischen Sie den Vorderdeckel (3), das Gehäuse (8) und die Fernbedienung (33) mit einem leicht angefeuchteten Tuch, dann trocknen Sie sie ab.
- Verwenden Sie zum Reinigen des Luftreinigers und der Fernbedienung keine flüssigen Reinigungsmittel, Scheuermittel oder Lösungsmittel.
- Um ein Stromschlagrisiko zu vermeiden, dürfen kein Wasser oder jegliche andere Flüssigkeiten ins Luftreinigergehäuse gelangen.

- Zum Reinigen der Luftgitter (7) können Sie einen Staubsauger mit geeignetem Aufsatz verwenden.
- Es wird empfohlen, den Luftionisator mit einem weichen dünnen Pinsel zu reinigen; führen Sie den Pinsel in die Gitteröffnung (7) ein (Bild 16) und reinigen Sie vorsichtig den Luftionisator.
- Um die Filterlebensdauer zu verlängern, ist es empfohlen, die Filter regelmäßig herauszunehmen, sie von Staub, Flaum usw. zu reinigen und dem Sonnenlicht auszusetzen, um Gerüche zu entfernen und Bakterien zu neutralisieren (Abb. 17).

Reinigung des Luftbefeuchters

- Hartwasser führt zu Mineralablagerungen in der Arbeitskammer, am Zerstäuber und im Wasserbehälter (9), die Mineralablagerungen verschlechtern die Luftbefeuchterbetriebseffektivität.
- Um Wasser aus der Arbeitskammer des Luftreinigers abzulassen, stellen Sie ein geeignetes Gefäß unter den Ablassstopfen (10), entnehmen Sie den Stopfen (10) (Bild 12), lassen Sie das Wasser ab und setzen Sie den Stopfen (10) wieder ein.
- Es ist empfohlen, den Wasserbehälter wöchentlich zu spülen (9). Entnehmen Sie den Wasserbehälter (9) (Bild 13), drehen Sie den Deckel ab und spülen Sie den Behälter; falls es Mineralablagerungen im Behälter gibt, füllen Sie diesen mit Reinigungsmittel, warten sie eine Weile, bis die Mineralablagerungen gelöst sind, lassen Sie das Reinigungsmittel ab und spülen Sie den Behälter (9) mit reinem Wasser.

- Der Zerstäuber soll wöchentlich gereinigt werden. Entnehmen Sie die abnehmbare Trennwand (Bild 14).
- Tröpfeln Sie einige Tropfen Reinigungsmittel auf den Zerstäuber und warten Sie einige Minuten ab. Entfernen Sie den Belag von der Oberfläche des Zerstäubers mit einer weichen Bürste (Bild 15). Spülen Sie den Zerstäuber mit warmem Wasser, dann entnehmen Sie den Stopfen (10) und lassen Sie das Wasser ab. Setzen Sie die abnehmbare Trennwand wieder ein (Bild 14).
- Setzen Sie den Wasserbehälter wieder ein (9).
- Anmerkung: - der Behälter (9), die Arbeitskammer und der Zerstäuber können mit Zitronensäurelösung gereinigt werden.

AUFBEWAHRUNG

- Entfernen Sie die Batterien, wenn die Fernbedienung (33) längere Zeit nicht benutzt wird.
- Bewahren Sie den Luftreiniger nach dem Reinigen an einem trockenen, kühlen und für Kinder und behinderte Personen unzugänglichen Ort auf.
- Vor der späteren Verwendung des Luftreinigers ist es empfohlen, die Gerätefunktionsfähigkeit, die Netzkabelisolierung und die Unversehrtheit des Netzkabelsteckers zu prüfen.
- Halten Sie den Luftreiniger beim Tragen am Griff (6).

LIEFERUMFANG

1. Luftreiniger mit eingesetzten Filtern und Wasserbehälter – 1 Stk.
2. Fernbedienung – 1 Stk.
3. Bedienungsanleitung – 1 Stk.

TECHNISCHE EIGENSCHAFTEN

- Stromversorgung: 220-240 V ~ 50 Hz
- Nennleistungsaufnahme: 65 W
- Fernbedienung: 3 V – 2 «AAA»-Batterien (mitgeliefert)
- Anionenaustritt: $\geq 10,0$ Mio./cm³ (10 cm vom Luftaustrittsgitter entfernt)
- Raumfläche: bis 25 m²
- Betriebsleistung: 200 m³/Std.

ENTSORGUNG



Um mögliches Schaden für die Umwelt oder die menschliche Gesundheit durch unkontrollierte Abfallentsorgung zu vermeiden, werfen Sie das Gerät und die Batterien (falls mitgeliefert) nach Beendigung ihrer Nutzungsdauer

zusammen mit gewöhnlichen Haushaltsabfällen nicht weg, geben Sie das Gerät und die Batterien in die Spezialpunkte für weitere Entsorgung über.

Die bei Entsorgung der Erzeugnisse entstehenden Abfälle sind unbedingt zu sammeln und weiter ordnungsmäßig zu entsorgen.

Mehrere Information zur Entsorgung dieses Produkts erhalten Sie bei Ihrer lokalen Stadtverwaltung, einem Abfallentsorgungsdienst oder beim Geschäft, wo Sie dieses Produkt gekauft haben.

Der Hersteller behält sich das Recht vor, das Design, die Konstruktion und die das gemeine Gerätebetriebsprinzip nicht beeinflussenden technischen Eigenschaften ohne Vorbenachrichtigung zu verändern.

Die Gerätenutzungsdauer beträgt 3 Jahre

Das Herstellungsdatum ist in der Fabrikationsnummer angegeben.

Bei Störungsfeststellung wenden Sie sich baldigst an einen autorisierten Kundendienst.



ОЧИСТИТЕЛЬ ВОЗДУХА BR4901

Очиститель воздуха - прибор для удаления из воздуха пыли, микробов, шерсти животных, табачного дыма, а вместе с ними аллергенов, бактерий и неприятных запахов. Встроенный увлажнитель воздуха предназначен для поддержания оптимальной относительной влажности воздуха в помещении.

ОПИСАНИЕ

1. Панель управления/индикации
2. Индикатор чистоты воздуха в помещении
3. Съёмная передняя крышка
4. Датчик влажности в помещении
5. Датчик чистоты воздуха
6. Ручка для переноски
7. Решётка выходящего воздуха
8. Корпус
9. Резервуар для воды
10. Сливная пробка

Панель управления индикации (1)

11. Кнопка включения/выключения « Включение»
12. Кнопка включения/выключения таймера « Таймер»

13. Кнопка включения/выключения увлажнителя воздуха « Увлажнение»
14. Кнопка включения/выключения автоматического режима работы « Автоматический»
15. Кнопка выбора скоростных режимов работы « Скорость»
16. Кнопка включения/выключения ночного режима « Ночной»
17. Кнопка включения/выключения ультрафиолетовой лампы « УФ Лампа»
18. Кнопка включения/выключения режима ионизации « Ионизация»
19. Символы режимов работы « Чистота», « Ночной», « Авто», « УФ Лампа»
20. Символ работы очистителя воздуха/режима ожидания «»
21. Цифровые символы относительной влажности в помещении
22. Цифровые символы времени работы таймера
23. Символ интенсивности увлажнения « Влажность»
24. Символ скоростных режимов работы « Скорость»

Пульт дистанционного управления (33)

25. Кнопка включения/выключения « Включение»
26. Кнопка включения/выключения ночного режима «Ночной режим»
27. Кнопка включения/выключения ультрафиолетовой лампы «УФ Лампа»

28. Кнопка включения/выключения таймера «Таймер»
29. Кнопка выбора скоростных режимов работы «Скорость»
30. Кнопка включения/выключения увлажнителя воздуха «Увлажнение»
31. Кнопка включения/выключения автоматического режима работы «Автоматический»
32. Кнопка включения/выключения режима ионизации «Ионизация»
33. Пульт дистанционного управления
34. Держатель элемента питания

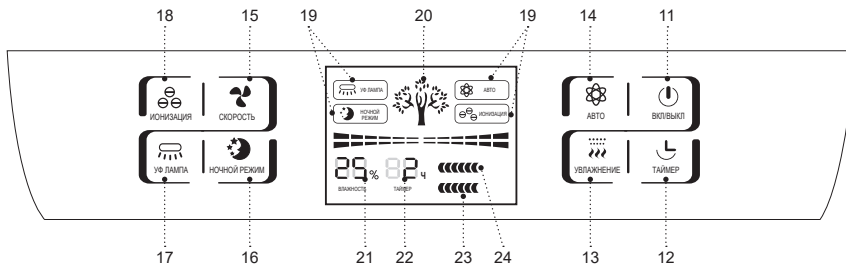
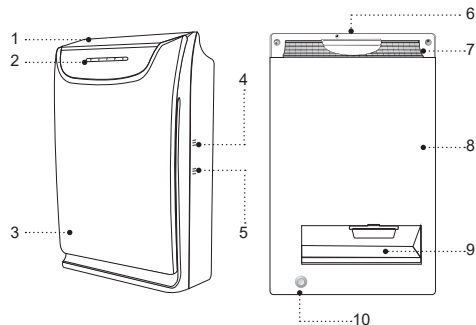



Рис. 1



Рис. 2

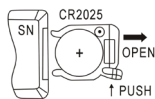
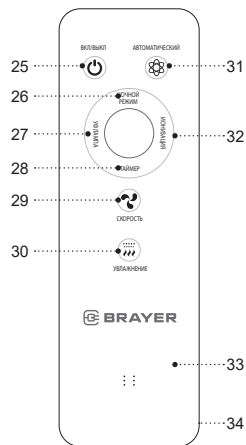

Рис. 3

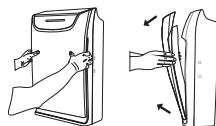

Рис. 4

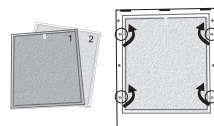

Рис. 5



Рис. 6

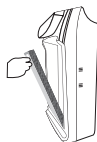

Рис. 7

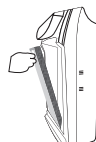

Рис. 8

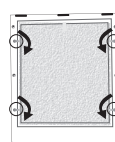

Рис. 9



Рис. 10

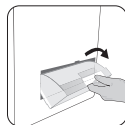

Рис. 11



Рис. 12

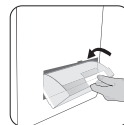

Рис. 13



Рис. 14



Рис. 15



Рис. 16



Рис. 17

ОСОБЕННОСТИ ВОЗДУХООЧИСТИТЕЛЯ

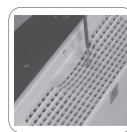
- Для очистки воздуха в помещении используются фильтры, ионизатор воздуха и ультрафиолетовая бактерицидная лампа.

Холодный каталитический фильтр:

- Холодный каталитический фильтр фильтрует вредные газы, а так же такие соединения, как формальдегид, аммиак и бензол, разлагая их на воду и углекислый газ.

Угольный фильтр:

- Активированный уголь впитывает неприятные запахи и табачный дым, задерживает аллергены, удерживает пыльцу растений, шерсть животных.

Антибактериальный фильтр:

- Действие фильтра направлено на борьбу с бактериями и вирусами, он также эффективно задерживает аллергены.

HEPA-фильтр:

- HEPA-фильтр очищает воздух от частиц пыли диаметром менее 2,5 мкм, задерживает пыльцу растений, опасные вирусы и бактерии.

Ионизатор воздуха:

- Ионизатор – насыщает воздух отрицательно заряженными ионами, которые необходимы для нормальной жизнедеятельности людей, животных

и растений. Используя режим ионизации, вы почувствуете чистый, почти горный воздух.

Ультрафиолетовая лампа:

- Излучение ультрафиолетовой лампы уничтожает бактерии и вирусы.

Интеллектуальный датчик «чистоты воздуха»:

- Интеллектуальный датчик автоматически устанавливает скоростной режим работы очистителя воздуха в зависимости от загрязнения воздуха в помещении. Состояние чистоты воздуха отображается цветовой индикацией на шкале (14) «Чистота воздуха»:
 - красный (загрязнённый воздух);
 - жёлтый (нормальный состав воздуха);
 - зелёный (чистый воздух).

Увлажнитель воздуха:

- Недостаточная влажность воздуха в помещении, особенно в отопительный сезон, отрицательно сказывается на здоровье человека, домашних животных, растениях и предметах мебели.
- При низкой относительной влажности воздуха в помещении, вы можете включить увлажнитель воздуха.
- Высокочастотные колебания «распылителя» разбивают воду на мельчайшие частицы величиной от 1 до 5 микрон, холодный водяной

«пар» хорошо смешивается с окружающим воздухом, повышая относительную влажность воздуха.

ВНИМАНИЕ! Очиститель воздуха не задерживает такие газы, как - окись углерода (CO) или радон (Rn), поэтому он не может использоваться для очистки воздуха в случае пожара или выброса опасных химических веществ.

МЕРЫ БЕЗОПАСНОСТИ И РЕКОМЕНДАЦИИ ПО ЭКСПЛУАТАЦИИ

Перед использованием очистителя воздуха внимательно ознакомьтесь с руководством по эксплуатации, после прочтения сохраните его для использования в будущем.

- Используйте устройство только по его прямому назначению, как изложено в данной инструкции.
- Неправильное обращение с устройством может привести к его поломке, причинению вреда пользователю или его имуществу и не является гарантийным случаем.

Внимание! В пульте дистанционного управления используется литиевый элемент питания. Во избежание опасности не допускайте игр детьми с элементом питания. Если ребенок проглотил элемент питания, немедленно обратитесь к врачу.

- Убедитесь, что рабочее напряжение устройства, указанное на этикетке, соответствует напряжению в электросети.
- Запрещается подключать устройство к внешним таймерам или к электрическим розеткам с дистанционным управлением.
- Устанавливайте и используйте очиститель воздуха на ровной, сухой и устойчивой поверхности. Расстояние от корпуса до стен, других предметов мебели и интерьера должно быть не менее 50 см, а свободное пространство над устройством должно быть 80 см.
- Запрещается использовать очиститель воздуха вне помещений.
- Не рекомендуется использовать устройство во время грозы.
- Оберегайте устройство от ударов, падений, вибраций и иных механических воздействий.
- Не оставляйте устройство, включённое в сеть, без присмотра.
- Не используйте устройство в непосредственной близости от нагревательных приборов, источников тепла или открытого пламени.
- Запрещается использовать устройство в местах, где используются или распыляются аэрозоли, а также вблизи от легковоспламеняющихся жидкостей.
- Не погружайте очиститель воздуха, шнур питания либо вилку шнура питания в воду или любые другие жидкости.

- Не используйте устройство вблизи от кухонной раковины, в ваннных комнатах, около бассейнов или других ёмкостей, наполненных водой.
- Если устройство упало в воду, немедленно выньте вилку шнура питания из электрической розетки, и только после этого можно достать устройство из воды.
- Не допускайте, чтобы шнур питания касался горячих поверхностей и острых кромок мебели.
- Отключайте устройство от электросети после использования или перед чисткой. При отключении устройства от электрической сети держитесь за вилку шнура питания, и аккуратно выньте её из электрической розетки, не тяните за шнур питания – это может привести к его повреждению и вызвать короткое замыкание.
- Не прикасайтесь к корпусу устройства, к шнуру питания и к вилке шнура питания мокрыми руками.
- Используйте только те съёмные детали, которые входят в комплект поставки.
- Используйте водопроводную воду, прошедшую очистку бытовыми фильтрами для воды, дистиллированную или кипячённую воду, температура используемой воды не должна превышать +40°C.
- Не используйте газированную или загрязнённую воду, запрещается добавлять в резервуар для воды любые парфюмерные добавки.
- Не включайте устройство без установленного резервуара для воды и при отсутствии воды в резервуаре.
- Отключайте увлажнитель воздуха, как только в резервуаре закончится вода.
- Отключайте устройство от электросети перед снятием резервуара для воды.
- Не накрывайте очиститель воздуха во время его работы.
- Не закрывайте воздушные отверстия на корпусе устройства и не допускайте попадания в них посторонних предметов.
- Регулярно проводите чистку устройства.
- Из соображений безопасности детей не оставляйте полиэтиленовые пакеты, используемые в качестве упаковки, без надзора.

Внимание! Не разрешайте детям играть с полиэтиленовыми пакетами или упаковочной плёнкой.
Опасность удушья!

- Устройство не предназначено для использования детьми.
- Осуществляйте надзор за детьми, чтобы не допустить использования устройства в качестве игрушки.
- Не разрешайте детям прикасаться к рабочей поверхности, к корпусу устройства, к шнуру питания или к вилке шнура питания во время работы устройства.

- Будьте особенно внимательны, если поблизости от работающего устройства находятся дети или лица с ограниченными возможностями.
- Во время работы и в перерывах между рабочими циклами размещайте устройство в местах, недоступных для детей.
- Прибор не предназначен для использования лицами (включая детей) с пониженными физическими, сенсорными, психическими или умственными способностями, или при отсутствии у них опыта или знаний, если они не находятся под контролем или не проинструктированы лицом, ответственным за их безопасность, об использовании прибора.
- Периодически проверяйте целостность шнура питания.
- При повреждении шнура питания его замену, во избежание опасности, должны производить изготовитель, сервисная служба или подобный квалифицированный персонал.
- Запрещается самостоятельно ремонтировать устройство. Не разбирайте устройство самостоятельно, при возникновении любых неисправностей, а также после падения устройства отключите его от электросети и обратитесь сервисный центр.
- Во избежание повреждений перевозите устройство в заводской упаковке.
- Храните устройство в сухом прохладном месте, недоступном для детей и людей с ограниченными возможностями.

УСТРОЙСТВО ПРЕДНАЗНАЧЕНО ТОЛЬКО ДЛЯ БЫТОВОГО ИСПОЛЬЗОВАНИЯ, ЗАПРЕЩАЕТСЯ ИСПОЛЬЗОВАТЬ УСТРОЙСТВО В КОММЕРЧЕСКИХ ИЛИ ЛАБОРАТОРНЫХ ЦЕЛЯХ.

ПЕРЕД ПЕРВЫМ ИСПОЛЬЗОВАНИЕМ

После транспортировки или хранения устройства при отрицательной температуре распакуйте его и подождите 3 часа перед использованием.

- Распакуйте устройство и удалите все упаковочные материалы.
- Сохраните заводскую упаковку.
- Ознакомьтесь с мерами безопасности и рекомендациями по эксплуатации.
- Проверьте комплектацию.
- Осмотрите устройство на наличие повреждений при наличии повреждений не включайте его в сеть.
- Убедитесь, что указанные параметры напряжения питания устройства, соответствуют параметрам электрической сети.

Пульт дистанционного управления (33)

Внимание! В пульте дистанционного управления используется литиевый элемент питания. Во избежание опасности не допускайте игр детьми с элементом питания. Если ребенок проглотил элемент питания, немедленно обратитесь к врачу.

Установка/замена элемента питания (рис.1)

- Нажмите на фиксатор и выньте держатель элемента питания (34) из корпуса пульта дистанционного управления (33), установите элемент питания CR2025 (входит в комплект поставки), строго соблюдая полярность.
- Установите держатель элемента питания (34) в пульт дистанционного управления (33).

Примечания:

- при наличии изолирующей прокладки, выньте её.
- своевременно меняйте элемент питания;
- запрещается перезаряжать литиевый элемент питания;
- вынимайте элемент питания, если устройство не будет использоваться в течение длительного времени;
- использованный элемент питания выньте из пульта дистанционного управления (33) и утилизируйте.

Подготовка фильтров перед использованием очистителя воздуха

- Снимите крышку (1) (рис. 2).
- Поверните фиксаторы и выньте фильтры (рис. 3).
- Выньте фильтры из упаковки (рис. 4).
- Установите первый двухкомпонентный (антибактериальный + HEPA-фильтр) в корпус воздухоочи-



стителя, убедитесь, что «язычок» направлен в вашу сторону (рис. 5).



- Установите второй двухкомпонентный (каталитический + угольный фильтр), убедитесь, что «язычок» направлен в вашу сторону (рис. 6).
- Зафиксируйте фильтры, повернув фиксаторы (рис. 7).
- Установите на место переднюю крышку (рис. 8).
- Воздухоочиститель готов к работе.

ИСПОЛЬЗОВАНИЕ ОЧИСТИТЕЛЯ ВОЗДУХА

- Установите и используйте очиститель воздуха на ровной, сухой и устойчивой поверхности. Расстояние от корпуса до стен, других предметов мебели и интерьера должно быть не менее 50 см, а свободное пространство над устройством должно быть 80 см.

Включение



- Вставьте вилку шнура питания в электрическую розетку, при этом прозвучит звуковой сигнал и на панели управления/индикации (1), символами (22) отобразится «00».
- Каждое нажатие активной кнопки, сопровождается звуковым сигналом.
- Нажмите кнопку (11) « Включение» на панели управления/индикации (1) или кнопку (25) « Включение» на пульте дистанционного управления (33), при этом воздухоочиститель включится в режим готовности и будет мигать символ (20) «».

- Для выключения воздухоочистителя, нажмите кнопку (11) « Включение» на панели управления/индикации (1) или кнопку (25) « Включение» на пульте дистанционного управления (33), символ (20) «» погаснет, выньте вилку шнура питания из электрической розетки.



Примечания:

- при включении любого режима работы, отобразится символ «» и цифровыми символами (21) будет показываться относительная влажность в помещении;
- показания относительной влажности могут незначительно отличаться от показаний другого гигрометра.

Таймер отключения воздухоочистителя

- Для включения таймера нажмите кнопку (12) « Таймер» на панели управления/индикации (1), или кнопку (28) «Таймер» на пульте дистанционного управления (33), при этом на панели управления/индикации (1), отобразится символ «» и цифровыми символами (22) будет указано время работы таймера.
- Повторным нажатием кнопки (12) « Таймер» на панели управления/индикации (1), или кнопку (28) «Таймер» на пульте дистанционного управления (33), установите время работы таймера, время ра-

боты отображается цифровыми символами (22).

- Время установки таймера от 1 до 12 часов.
- При включении таймера, включается интеллектуальное управление датчиком чистоты воздуха. Воздухоочиститель будет автоматически регулировать скорость в зависимости от чистоты воздуха.
- Чистота воздуха отображается индикатором (2):
 - красный (загрязнённый воздух);
 - жёлтый (нормальный состав воздуха);
 - зеленый (чистый воздух).
- Для выключения таймера повторно нажимайте кнопку (12) « Таймер» на панели управления/индикации (1), или кнопку (28) «Таймер» на пульте дистанционного управления (33), до тех пор, пока цифровые символы времени работы таймера (22) не погаснут, при этом погаснет символ «».





Увлажнитель воздуха



ВНИМАНИЕ! Если вы обнаружили протечку воды из

резервуара (9), немедленно выключите очиститель воздуха, подставьте под сливную пробку (10) подходящую ёмкость, выньте пробку (10) (рис. 12), слейте воду, оставьте устройство в вертикальном положении на 40-50 минут для его просушки, установите пробку (10) на место, обратитесь в сервисный центр для осмотра или ремонта очистителя воздуха.

- Нажмите на фиксатор резервуара для воды (9) и потяните на себя, при угле 45° выньте резервуар (9) из корпуса воздухоочистителя (рис. 9).
- Открутите крышку резервуара (9), поворачивая её против часовой стрелки, наполните резервуар (9) водой, убедитесь, что уплотнитель крышки на месте и закрутите крышку, поворачивая её по часовой стрелке (рис. 10). Не применяйте чрезмерное усилие при закручивании крышки.

Примечание: во избежание появления «белого налета» на предметах интерьера, рекомендуется использовать кипяченую и остывшую воду, воду, прошедшую очистку бытовым фильтром или дистиллированную воду.



- Расположите резервуар для воды (9) под углом 45° и установите его в корпус воздухоочистителя (рис. 11).
- Для включения увлажнителя воздуха, нажмите кнопку (13) « Увлажнение» на панели управления/индикации (1) или кнопку (30) « Увлажнение» на пульте дистанционного управления (33), при этом цифровыми символами (21) отобразится относительная влажность в помещении, а символ (23) «», будет показывать интенсивность увлажнения. Изменение интенсивности увлажнения, осуществляется кнопкой (13) « Увлажнение» на панели управления/индикации (1) или кнопкой (30) « Увлажнение» на пульте на пульте дистанционного управления (33).

- Для выключения режима увлажнения воздуха нажимайте кнопку (13) « Увлажнение» на панели управления/индикации (1) или кнопку (30) « Увлажнение» на пульте на пульте дистанционного управления (33), до тех пор, пока символ (23) «» не погаснет.



Примечание: при отсутствии или окончании воды в резервуаре (9), будут звучать звуковые сигналы и индикатор чистоты воздуха (2) будут мигать красным цветом.





- Если вы не планируете использовать функцию увлажнения воздуха, то слейте воду из рабочего отсека увлажнителя. Выключите очиститель воздуха, подставьте под сливную пробку (10) подходящую ёмкость, выньте пробку (10) (рис. 12), слейте воду, установите пробку (10) на место.

Автоматический режим работы





- Для включения автоматического режима работы воздухоочистителя нажмите кнопку (14) « Автоматический» на панели управления/индикации (1) или кнопку (31) « Автоматический» на пульте на пульте дистанционного управления (33), при этом отобразится символ (19) «».



В автоматическом режиме работы:

- включится режим ионизации воздуха, при этом отобразится символ (19) «»;
- включится ультрафиолетовая лампа, и отобразится символ (19) «»;





- скоростной режим работы отображается символом (24) « Скорость» и зависит от чистоты воздуха в помещении;
- интенсивность работы увлажнителя воздуха отображается символом (23) « Влажность» и зависит от относительной влажности в помещении.
- Для выключения автоматического режима работы воздухоочистителя, повторно нажмите кнопку (14) « Автоматический» на панели управления/индикации (1) или кнопку (31) « Автоматический» на пульте дистанционного управления (33), при этом символ (19) « Авто» погаснет.

Ночной режим работы



- Для включения ночного режима работы нажмите кнопку (16) « Ночной» на панели управления/индикации (1) или нажмите кнопку (26) «Ночной режим» на пульте дистанционного управления (33), при этом отобразится символ (19) « Ночной»». Воздухоочиститель будет работать на низкой скорости, а интеллектуальный датчик чистоты воздуха будет отключен, индикатор чистоты воздуха (2) погаснет. В ночном режиме работы кнопка управления скоростью (15) « Скорость» и кнопка (29) « Скорость» на пульте дистанционного управления (33) не активна.

- Для выключения ночного режима работы повторно нажмите кнопку (16) « Ночной» на панели управления/индикации (1) или нажмите кнопку (26) «Ночной режим» на пульте дистанционного управления (33), при этом символ « Ночной» погаснет.

Включение ультрафиолетовой лампы



- Для включения ультрафиолетовой лампы, нажмите кнопку (17) « УФ Лампа» на панели управления/индикации (1) или нажмите кнопку (27) «УФ Лампа» на пульте дистанционного управления (33), при этом отобразится символ (19) « УФ Лампа»».
- Для выключения ультрафиолетовой лампы, повторно нажмите кнопку (17) « УФ Лампа» на панели управления/индикации (1) или кнопку (27) «УФ Лампа» на пульте дистанционного управления (33), при этом символ « УФ Лампа» погаснет.

Режим ионизации воздуха



- Для включения режима ионизации воздуха нажмите кнопку (18) « Ионизация» на панели управления/индикации (1) или нажмите кнопку (27) «Ионизация» на пульте дистанционного управления (33), при этом отобразится символ (19) « Ионизация»».
- Для выключения режима ионизации воздуха, повторно нажмите кнопку (18) « Ионизация»».

на панели управления/индикации (1) или кнопку (27) «Ионизация» на пульте дистанционного управления (33), при этом отобразится символ «» погаснет.

Выбор скоростных режимов работы

- Для выбора скоростного режима работы нажимайте кнопку (15) « Скорость» на панели управления/индикации (1) или нажмите кнопку (29) « Скорость» на пульте дистанционного управления (33), скоростные режимы работы отображаются символом (24) «».

Датчик падения

- При значительном угле наклона очистителя воздуха, сработает датчик падения, устройство перейдёт в режим готовности, после возврата в вертикальное положение, прозвучит звуковой сигнал. Для продолжения работы, нажмите кнопку (11) « Включение» на панели управления/индикации (1) или кнопку (25) « Включение» на пульте дистанционного управления (33), установите нужный режим работы очистителя воздуха.
- Используйте очиститель воздуха на ровной, сухой и устойчивой поверхности.

СБРОС ФУНКЦИИ ПАМЯТИ

- Если индикатор чистоты воздуха (2) светится красным цветом и очиститель воздуха внезапно

выключился, возможно, вам придется перезагрузить интеллектуальную память датчика чистоты воздуха, в противном случае индикатор (2), будет светиться красным цветом.

- Нажмите и удерживайте кнопку (16) « Ночной», прозвучат звуковые сигналы, индикатор (2) будет мигать, после этого интеллектуальная память датчика воздуха сбросится.
- Производите сброс памяти в помещении с чистым воздухом (без табачного дыма или посторонних запахов), в противном случае индикатор чистоты воздуха (2) будет неправильно показывать чистоту воздуха в помещении.

Примечание: для поддержания фильтров в хорошем состоянии, они должны периодически очищаться (см. раздел ЧИСТКА И УХОД).

ЧИСТКА И УХОД

- Перед чисткой очистителя воздуха выключите его и убедитесь, что вилка шнура питания не вставлена в электрическую розетку.
- Для правильных показаний относительной влажности в помещении и правильной работы датчика чистоты воздуха, рекомендуется периодически производить чистку решёток датчиков (4 и 5).
- Протрите переднюю крышку (3), корпус (8) и пульт дистанционного управления (33) слегка влажной тканью, после чего вытрите насухо.

- Запрещается использовать для чистки очистителя воздуха и пульта дистанционного управления жидкие моющие средства, абразивные чистящие средства и любые растворители.
- Во избежание риска поражения электрическим током не допускайте попадания воды или любой другой жидкости вовнутрь корпуса очистителя воздуха.
- Для чистки воздушных решёток (7) можно использовать пылесос с соответствующей насадкой.
- Для чистки ионизатора воздуха, рекомендуется использовать мягкую, тонкую кисточку, просуньте её в отверстие решётки (7) (рис. 16) и аккуратно очистите ионизатор воздуха.
- Для продления срока службы фильтров, рекомендуется периодически вынимать фильтры, очищать их от пыли, пуха и т.д. и подвергать их воздействию солнечного света, для удаления посторонних запахов и обезвреживания бактерий (рис. 17).
- Рекомендуется раз в неделю промывать резервуар для воды (9). Выньте резервуар для воды (9) (рис. 13), открутите крышку и промойте его, при наличии минеральных отложений внутри резервуара, наполните его чистящим средством, подождите некоторое время, необходимое для растворения минеральных отложений, слейте чистящее средство, после этого наполните резервуар (9) чистой водой и промойте его.
- Рекомендуется раз в неделю очищать «распылитель». Выньте съёмную перегородку (рис. 14).
- Капните несколько капель очищающего средства на «распылитель» и подождите несколько минут. Используя мягкую щётку, удалите налет с поверхности «распылителя» (рис. 15). Промойте «распылитель» тёплой водой, после этого выньте пробку (10) и слейте воду. Установите съёмную перегородку на место (рис. 14).
- Установите на место резервуар для воды (9).

Чистка увлажнителя воздуха

- Жесткая вода вызывает появление минеральных отложений в рабочей камере, на «распылителе» и в резервуаре для воды (9), минеральные отложения приводят к ухудшению эффективности работы увлажнителя воздуха.
- Для слива воды из рабочей камеры увлажнителя, подставьте под сливную пробку (10) подходящую ёмкость, выньте пробку (10) (рис. 12), слейте воду, установите пробку (10) на место.

Примечание: для очистки резервуара (9), рабочей камеры и «распылителя» можно использовать раствор лимонной кислоты.

ХРАНЕНИЕ

- Выньте элементы питания, если пульт дистанционного управления (33) не будет использоваться в течение длительного времени
- После чистки очистителя воздуха уберите его на хранение в сухое, прохладное место, недоступное

для детей и людей с ограниченными возможностями.

- Перед последующим использованием очистителя воздуха рекомендуется проверить его работоспособность, отсутствие повреждений изоляции шнура питания и целостность вилки шнура питания.
- Переносите воздухоочиститель, держась за ручку (6).

КОМПЛЕКТ ПОСТАВКИ

1. Очиститель воздуха с установленными фильтрами и резервуаром для воды – 1 шт.
2. Пульт дистанционного управления – 1 шт.
3. Инструкция – 1 шт.

ТЕХНИЧЕСКИЕ ХАРАКТЕРИСТИКИ

- Электропитание: 220-240 В ~ 50 Гц
- Номинальная потребляемая мощность: 65 Вт
- Пульт дистанционного управления: 3В – элемент CR2025, (входит в комплект поставки)
- Выход отрицательных ионов: $\geq 10,0$ млн/см³ (в 10 см от решётки выхода воздуха)
- Площадь помещения: до 25 м²
- Производительность: 200 м³/час

УТИЛИЗАЦИЯ



Чтобы предотвратить возможный вред окружающей среде или здоровью людей от неконтролируемой утилизации отходов, после окончания срока службы устройства или элементов питания (если входят в комплект), не выбрасывайте их вместе с обычными бытовыми отходами,

передайте прибор и элементы питания в специализированные пункты для дальнейшей утилизации.

Отходы, образующиеся при утилизации изделий, подлежат обязательному сбору с последующей утилизацией в установленном порядке.

Для получения дополнительной информации об утилизации данного продукта обратитесь в местный муниципалитет, службу утилизации бытовых отходов или в магазин, где Вы приобрели данный продукт.

Производитель сохраняет за собой право изменять дизайн, конструкцию и технические характеристики, не влияющие на общие принципы работы устройства, без предварительного уведомления.

Срок службы устройства — 3 года

Дата производства указана в серийном номере.

В случае обнаружения каких-либо неисправностей необходимо обратиться в авторизованный сервисный центр.



АУА ТАЗАРТҚЫШ BR4901

Ауа тазартқыш – ауадан шаңды, микробты, жануарлардың жүнін, темекі түтінін, сонымен қатар олармен бірге аллергендерді, бактерияларды және жағымсыз иістерді кетіруге арналған аспап. Кіріктірілген ауа ылғалдағыш үй-жайда оңтайлы салыстырмалы ауа ылғалдылығын сақтауға арналған.











СИПАТТАМАСЫ



1. Басқару/индикациялау панелі
2. Үй-жайдағы ауа тазалығының индикаторы
3. Шешілмелі алдыңғы қақпақ
4. Үй-жайдағы ылғалдылық датчигі
5. Ауа тазалығының датчигі
6. Тасымалдауға арналған қолсап
7. Шығатын ауа торы
8. Корпусы
9. Суға арналған суқойма
10. Ағызу тығыны

Индикациялауды басқару панелі (1)

11. Қосу/өшіру батырмасы « Қосу»
12. Таймерді қосу/өшіру батырмасы « Таймер»
13. Ауа ылғалдағышын қосу/өшіру батырмасы « Ылғалдандыру»
14. Жұмыстың түнгі режимін қосу/өшіру батырмасы

« Автоматты»

15. Жұмыстың жылдамдық режимдерін таңдау батырмасы « Жылдамдық»
 16. Жұмыстың түнгі режимін қосу/өшіру батырмасы « Түнгі»
 17. Ультракүлгін шамды қосу/өшіру батырмасы « УК Шамы»
 18. Иондау режимін қосу/өшіру батырмасы « Иондау»
 19. Жұмыс режимдерінің таңбалары «»
 20. Ауа тазартқыш жұмысы/күту режимі таңбасы «»
 21. Үй-жайдағы салыстырмалы ылғалдылықтың цифрлық таңбалары
 22. Таймер жұмысы уақытының цифрлық таңбалары
 23. Ылғалдандыру қарқындылығының таңбасы «»
 24. Жұмыстың жылдамдық режимдерінің таңбасы «»
- ### Қашықтықтан басқару пульті (33)
25. Қосу/өшіру батырмасы « Қосу»
 26. Түнгі режимді қосу/өшіру батырмасы «Түнгі»
 27. Ультракүлгін шамды қосу/өшіру батырмасы «УК Шамы»
 28. Таймерді қосу/өшіру батырмасы «Таймер»
 29. Жұмыстың жылдамдық режимдерін таңдау түймесі « Жылдамдық»

- 30. Ауа ылғалдағышын қосу/өшіру батырмасы « Ылғалдандыру»
- 31. Жұмыстың автоматты режимін қосу/өшіру батырмасы « Автоматты»
- 32. Иондау режимін қосу/өшіру батырмасы «Иондау»
- 33. Қашықтықтан басқару пульті
- 34. Қуаттандыру элементінің ұстағышы

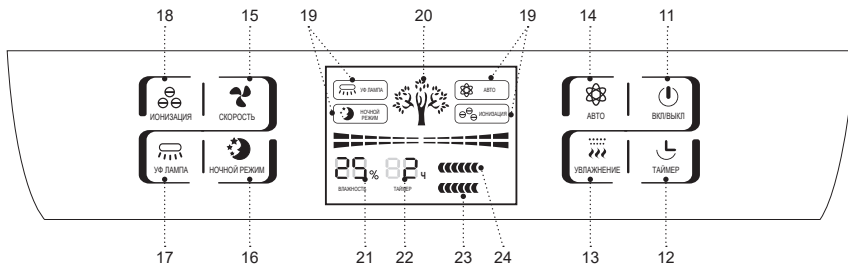
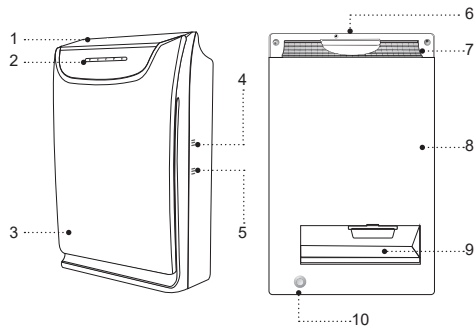

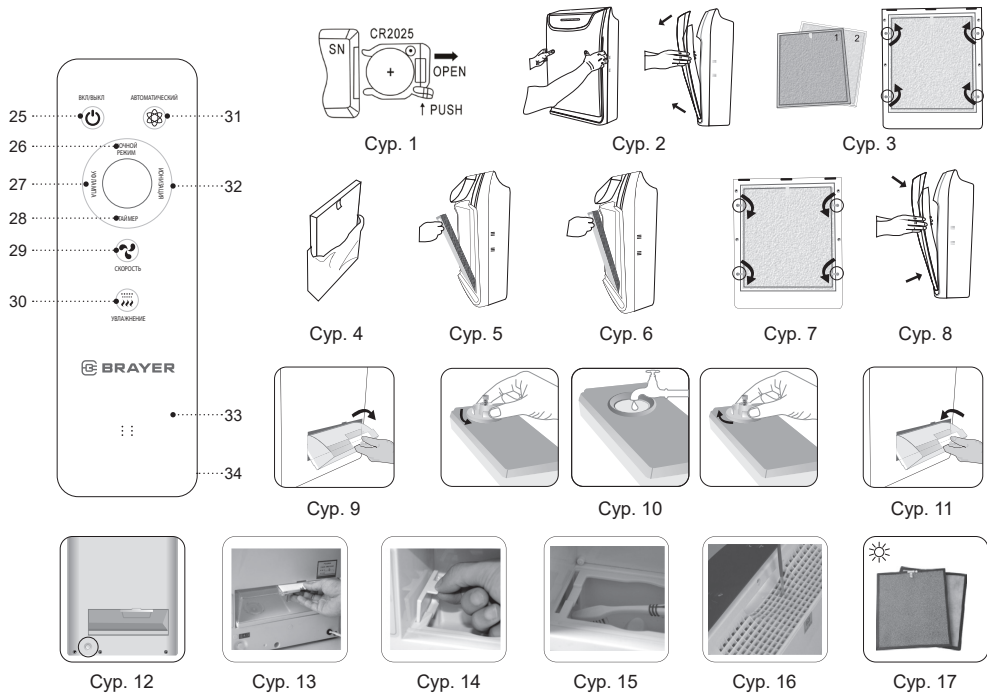

АУА ТАЗАРТҚЫШТЫҢ ЕРЕКШЕЛІКТЕРІ

Үй-жайдағы ауаны тазалау үшін сүзгіштер, ауаны иондаушы және ультракүлгін бактерицидтік шам қолданылады.

Суық каталитикалық сүзгіш:

- Суық каталитикалық сүзгіш зиянды газдарды, сонымен қатар оның формальдегид, аммиак және бензол сияқты қосылыстарын су мен көмірқышқыл газға ыдыратып, сүзеді.

Көмірлік сүзгіш:

- Белсендірілген көмір жағымсыз иістер мен темесі түтінін сіңіреді, аллергияларды ұстайды, өсімдік тозаңын, жануарлардың жүнін ұстап қалады.

Бактерияларға қарсы сүзгіш:

- Сүзгіштің әрекеті бактерия және вирустармен күресіге бағытталған, сондай-ақ ол аллергияларды тиісіді ұстап қалады.

HEPA-сүзгіш:

- HEPA-сүзгіш ауаны 2,5 мкм кем диаметрлі шаң бөлшектерінен тазартады, өсімдік тозаңдарын, қауіпті вирустар мен бактерияларды ұстап қалады.

Ауаны иондаушы:

- Иондаушы адамдардың, жануарлардың және өсімдіктердің қалыпты өміріне қажетті крі қуаттандырылған иондармен ауаны қанықтырады.

Иондау тәртібін пайдалана отырып, сіз таза таулы ауаны сезесіз.

Ультракүлгін шам:

- Ультракүлгін шамның сәулесі бактериялар мен вирустарды жояды.
- «Ауа тазалығының» зияткерлік бергіші:
- Зияткерлік бергіш үй-жайдағы ауаның дастануына байланысты ауаны тазалау жұмысының жылдамдықтқ тәртібін автоматты түрде орнатады. Ауа тазалығының жағдайы «Ауа тазалығы» шкаласында (14) түсті индикациямен беріледі:
 - қызыл (ластанған ауа);
 - қызыл-сары (ауаның қалыпты құрамы);
 - жасыл (таза ауа).

Ауа ылғалдағыш:

- Үй-жайдағы ылғалдылықтың жетіспеушілігі, әсіресе жылу беру мерзімінде, адамның денсаулығына, үй жануарларына, өсімдіктерге және жиһаз заттарына өзінің кері әсерін тигізеді.
- Үй-жайдағы ауаның салыстырмалы ылғалдылығы төмен болса, сіз ауа ылғалдағышты қоса аласыз.
- «Бүріккіштің» жоғары жиіліктегі тербелістері суды 1-ден бастап 5 микронға дейінгі мөлшерлі кішкене бөлшектерге жарады, ауаның салыстырмалы ылғалдылығын арттырып, суық сулы «бу» қоршаған ауамен жақсы араласады.

НАЗАР АУДАРЫҢЫЗ! Ауа тазартқыш көміртек (CO) немесе радон (Rn) сияқты газдарды ұстамайды, сондықтан оны өрт болған немесе қауіпті химиялық заттарды лақтырған кезде ауаны тазалау үшін пайдалануға болмайды.

ҚАУІПСІЗДІК ШАРАЛАРЫ ЖӘНЕ ПАЙДАЛАНУ БОЙЫНША НҰСҚАУЛЫҚ

Ауа тазартқышты пайдалану алдында пайдалануға беру жөніндегі нұсқаулықпен жіті танысыңыз, оқығаннан кейін болашақта пайдалану үшін сақтап қойыңыз.

- Құралды осы нұсқаулықта баяндалғандай оның тікелей мақсаты бойынша ғана пайдаланыңыз.
- Құралды дұрыс қолданбау оның бұзылуына, және пайдаланушыға немесе оның мүлкіне зиян келтіруге әкеп соғуы мүмкін және кепілдік жағдайы болып табылмайды.

Назар аударыңыз! Қашықтықтан басқару пультіңде қуаттандыратын литий элементі пайдаланылады. Қауіптілікке жол бермеу үшін балалардың қуаттандыру элементімен ойнауына жол бермеңіз. Егер бала қуаттандыру элементін жұтып қойса, дереу дәрігерге жүгінізіз.

- Заттаңбада көрсетілген құралдың жұмыс кернеуі электр желісінің кернеуіне сәйкес екеніне көз жеткізіңіз.

- Құрылғыны сыртқы таймерлерге немесе қашықтықтан басқарылатын электр розеткаларға қосуға тыйым салынады.
- Ауа тазартқышты тегіс, құрғақ және тұрақты бетке орналастырыңыз және пайдаланыңыз. Корпустан қабырғаға, жиһаз және интерьердің басқа заттарына дейінгі қашықтық 50 см кем болмауы керек, ал құралдың үстіндегі бос кеңістік 80 см дейін болуы керек.
- Ауа тазартқышты үй-жайдан тыс жерде пайдалануға тыйым салынады.
- Құралды найзағай кезінде пайдалануға кеңес берілмейді.
- Құралды соққыдан, құлаудан, дірілден және басқа да механикалық әсерлерден сақтаңыз.
- Желіге қосылған құралды қараусыз қалдырмаңыз.
- Құралды жылу көздерінің, жылыту аспаптарының немесе ашық оттың тікелей жанында пайдаланбаңыз.
- Құралды аэрозольдер пайдаланылатын немесе шашырайтын жерлерде, сондай-ақ тез тұтанатын сұйықтықтарға жақын жерлерде пайдалануға тыйым салынады.
- Ауа тазартқышты, желілік бауды немесе желілік баудың айырын суға немесе басқа кез-келген сұйықтықтарға салуға болмайды.
- Құралды ас үй бақалшағына жақын, жуынатын бөлмеде, бассейндер немесе басқа да су толтырылған сыйымдылықтарға жақын жерде пайдалануға болмайды.

- Құрал суға құлап кеткен жағдайда дереу желілік бау айырын электр розеткасынан сурыңыз, содан кейін ғана құралды судан алып шығуға болады.
- Қуаттандыру бауы ыстық беттерге және жиһаздың өткір жиектеріне тиюін болдырмаңыз.
- Құралды пайдаланып болғаннан кейін немесе тазалау алдында электр желісінен ажыратыңыз. Құралды электр желісінен ажыратқан кезде тек желілік баудың айырынан ұстаңыз және оны электр розеткасынан абайлап шығарыңыз, желілік баудан тартпаңыз – бұл оның зақымдануына әкеліп, қысқа тұйықталуын тудыруы мүмкін.
- Құрал корпусын, желілік сымды немесе желілік сым айырын су қолмен ұстамаңыз.
- Жеткізілім жинағына кіретін шешілмелі бөлшектерді ғана пайдаланыңыз.
- Суға арналған тұрмыстық сүзгілермен тазартудан өткен су құбыры суын, дистилденген немесе қайнаған суды пайдаланыңыз, пайдаланылатын судың температурасы +40°С-ден аспауы тиіс.
- Газдалған немесе ластанған суды пайдаланбаңыз, суқоймаға кез-келген парфюмерлік қоспаларды қосуға тыйым салынады.
- Құрылғыны суға арналған суқоймасыз және суқоймада су болмаған жағдайда қоспаңыз.
- Суқоймада су біткеннен соң бірден ауа ылғалдағышты өшіріңіз.
- Суға арналған суқойманы шығарар алдында құрылғыны электр желісінен ажыратыңыз.
- Ауа тазартқыш жұмыс істеп тұрған кезде оның үстін жаппаңыз.
- Құрал корпусында бар саңылауларды жаппаңыз және оларға бөтен заттардың түсуіне жол бермеңіз.
- Құралды тұрақты түрде тазалап тұрыңыз.
- Балалардың қауіпсіздігі үшін орама ретінде пайдаланылатын полиэтилен пакеттерді қараусыз қалдырмаңыз.

Назар аударыңыз! Балаларға полиэтилен пакеттермен немесе қаптамалық үлдірмен ойнауға рұқсат етпеңіз. **Тұншығу қаупі бар!**

- Құрал балалардың пайдалануына арналмаған.
- Құралды ойыншық ретінде пайдалануын болдырмау үшін балаларды қадағалаңыз.
- Құрал жұмыс істеген кезде балаларға жұмыс бетіне, құралдың корпусына, желілік бауға немесе желілік баудың айырына жақындауына рұқсат бермеңіз.
- Егер жұмыс істеп тұрған құралдың маңында балалар немесе мүмкіндіктері шектеулі адамдар болса, онда ерекше назарда болыңыз.
- Жұмыс істеу уақытында және жұмыс циклдері арасындағы үзілістерде құралды балалардың қолы жетпейтін жерде орналастырыңыз.
- Дене, жүйке немесе сана мүмкіндіктері төмендетілген тұлғалардың (балаларды қоса алғанда) немесе оларда тәжірибесі немесе білімі болмаса, егер олар бақыланбаса немесе олардың қауіпсіздігі үшін жауап беретін тұлғамен аспапты пайдалану туралы

- нұсқаулықтар берілген болмаса, аспап олардың пайдалануына арналмаған.
- Қуаттандыру бауының бүтіндігін жүйелі түрде тексеріп отырыңыз.
 - Қуаттандыру бауы зақымданғанда қауіп тудырмау үшін оны дайындаушы, сервистік қызмет немесе баламалы білікті маман ауыстыруы тиіс.
 - Құралды өздігіңізден жөндеуге тыйым салынады. Құралды өз бетіңізбен бөлшектемеңіз, кез- келген ақаулықтар пайда болған кезде, сондай-ақ құрал құлағаннан кейін оны электр желісінен ажыратыңыз және қызмет көрсету орталығына хабарласыңыз.
 - Бұзылыстарға жол бермеу үшін құралды тек зауыттық қаптамада тасымалдаңыз.
 - Құралды салқын және құрғақ жерде, балалардың және мүмкіндігі шектеулі адамдардың қолы жетпейтін жерде сақтаңыз.

ҚҰРАЛ ТЕК ТҰРМЫСТЫҚ ПАЙДАЛАНУҒА АРНАЛҒАН, ҚҰРАЛДЫ КОММЕРЦИЯЛЫҚ НЕМЕСЕ ЗЕРТХАНАЛЫҚ МАҚСАТТАРДА ПАЙДАЛАНУҒА ТЫЙЫМ САЛЫНАДЫ.

АЛҒАШ РЕТ ПАЙДАЛАНУ АЛДЫНДА

Құралды көрі температурада тасымалдағаннан немесе сақтағаннан кейін оны қаптамадан шығарыңыз және пайдаланудың алдында 3 сағат күтіңіз.

- Құралды қаптамадан шығарыңыз және барлық қаптама материалдарын жойыңыз.
- Зауыт қаптамасын сақтап қойыңыз.
- Қауіпсіздік шаралары мен пайдалануға беруге қатысты ұсыныстармен танысыңыз.
- Жинақталымын тексеріңіз.
- Құралды зақымдануына қатысты байқаңыз зақымдануы болған жағдайда оны желіге қоспаңыз.
- Құралдың көрсетілген қуаттандыру көрнеуі параметрлері электр желісінің параметрлеріне сәйкес келетініне көз жеткізіңіз. Қашықтықтан басқару пульті (33)

Назар аударыңыз! Қашықтықтан басқару пультінде қуаттандыратын литий элементі пайдаланылады. Қауіптілікке жол бермеу үшін балалардың қуаттандыру элементімен ойнауына жол бермеңіз. Егер бала қуаттандыру элементін жұтып қойса, дереу дәрігерге жүгініңіз.

- Қуаттандыру элементін орнату/ауыстыру (сур. 1)
- Бекіткішті басыңыз және қуаттандыру элементінің ұстағышын (34) қашықтықтан басқару пультінің (33) корпусынан шығарыңыз, үйектілікті қатаң сақтап, CR2025 (жеткізілім жиынтығына кіреді) қуаттандыру элементін орнатыңыз.
- Қуаттандыру элементінің ұстағышын (34) қашықтықтан басқару (33) пультіне орнатыңыз.

Ескөртпелер:

- оқшаулағыш төсемдер болған жағдайда, оны шығарып алыңыз.
- қуаттандыру элементін уақытымен ауыстырып отырыңыз;
- литийлі қуаттандыру элементін қайта зарядтауға тыйым салынады;
- егер құрылғы ұзақ уақыт бойы пайдаланылмайтын болса, онда қуаттандыру элементін шығарып қойыңыз;
- пайдаланылған қуаттандыру элементін қашықтықтан басқару пультінен (33) шығарыңыз және кәдеге асырыңыз.







Ауа тазартқышты пайдаланудың алдында сүзгішті дайындау

- Қақпақты (1) шешіп алыңыз (2-сур.).
- Бекіткіштерді бұраңыз және сүзгіштерді шығарыңыз (3-сур.).
- Сүзгіштерді қаптамадан шығарыңыз (4-сур.).
- Бірінші екікомпоненттік (антибактериалдық + HEPA-сүзгішті) ауа тазартқыштың корпусына орнатыңыз, «тілшенің» сізге қарай бағытталғандығына көз жеткізіңіз (5-сур.).
- Екінші екікомпоненттік (каталитикалық+ көмірлі сүзгішті) орнатыңыз, «тілшенің» сізге қарай бағытталғандығына көз жеткізіңіз (6-сур.).
- Бекіткіштерді бұрап, сүзгіштерді бекітіңіз (7-сур.).
- Алдыңғы қақпақты (1) орнына орнатыңыз (8-сур.).
- Ауа тазартқыш жұмысқа дайын.

АУА ТАЗАРТҚЫШТЫ ПАЙДАЛАНУ

- Ауа тазартқышты тегіс, құрғақ және тұрақты бетке орналастырыңыз және пайдаланыңыз. Корпустан қабырғаға, жиһаз және интерьердің басқа заттарына дейінгі қашықтық 50 см кем болмауы керек, ал құралдың үстіндегі бос кеңістік 80 см дейін болуы керек.

Қосу

- Қуаттандыру бауының ашасын электр розеткасына салыңыз, бұл ретте дыбыс белгісі естіледі және басқару/индикациялау панелінде (1), таңбала-рымен (22) «00» көрсетіледі.
- Белсенді батырманы әрбір басу дыбыстық белгімен сүйемелденеді.
- Басқару/индикация панеліндегі (1) батырмасына (11) « Қосу» немесе қашықтан басқару пультіндегі (33) батырмасын (25) « Қосу» басыңыз, бұл ретте ауа тазартқыш дайындық режиміне қосылды, және таңбасы (20) «» жыпылықтайды.
- Ауа тазартқышты өшіру үшін басқару панеліндегі (1) батырмасын (11) « Қосу» немесе қашықтықтан басқару пультіндегі (33) (25) « Қосу» батырмасын басыңыз, таңба (20) «» өшеді, қуаттандыру бауының ашасын электр розеткадан шығарыңыз.

Ескөртпелер:

- кез келген жұмыс режимін қосқан кезде, таңбасы «**ВАЖНОСТЬ**» көрсетіледі және цифрлық таңбалар (21) арқылы үй-жайдағы салыстырмалы ылғалдылық көрсетіледі;
- салыстырмалы ылғалдылық деңгейінің көрсеткіштері басқа гигрометрдің көрсетуінен өзгеше болуы мүмкін.

Ауа тазартқышты өшіру таймері

- Таймерді қосу үшін басқару/индикациялау панеліндегі (1) батырманы (12) «**Таймер**» басыңыз немесе қашықтықтан басқару пультіндегі (33) батырманы (28) «Таймер» басыңыз, осы кезде басқару/индикациялау панелінде (1) таңбасы «**ТАЙМЕР**» көрсетіледі және цифрлық таңбалар (22) арқылы таймер жұмысының уақыты көрсетіледі.
- Басқару/индикациялау панеліндегі (1) батырманы (12) «**Таймер**» немесе қашықтықтан басқару пультіндегі (33) батырманы (28) «Таймер» қайталап басып, таймер жұмысының уақытын белгілеңіз, жұмыс уақыты цифрлық таңбалармен (22) көрсетіледі.
- Таймерді белгілеу уақыты 1-ден бастап 12 сағатқа дейін.
- Таймерді қосқан кезде ауа тазалығы датчигінің интеллектуалды басқару іске қосылады. Ауа тазартқыш ауа тазалығына байланысты жылдамдықты автоматты түрде реттейді.









Ауа тазалығы индикатормен (2) көрсетіледі:

- қызыл (ластанған ауа);
- сары (ауаның қалыпты құрамы);
- жасыл (таза ауа).
- Таймерді өшіру үшін басқару/индикациялау панеліндегі (1) батырманы (12) «**Таймер**» немесе қашықтықтан басқару пультіндегі (33) батырмасын (28) «Таймер» таймер жұмысы уақытының цифрлық таңбалары (22) өшкенге дейін қайталап басыңыз, осы ретте таңба «**ТАЙМЕР**» өшеді.

Ауа ылғалдағыш

НАЗАР АУДАРЫҢЫЗ! Егер сіз суқоймадан (9) судың ағып кетуін байқасаңыз, ауа тазартқышты дереу сөндіріңіз, төгу тығынының (10) астына сәйкес келетін ыдысты қойыңыз, тығынды (10) шығарып алыңыз (сур. 12), суды төгіп, құрылғыны кептіру үшін 40-50 минутқа тік күйде қалдырыңыз, тығынды (10) орнына орнатыңыз, ауа тазартқышты тексеру немесе жөндеу үшін сервистік орталыққа жүгініңіз.



- Суға арналған суқойманың бекіткішіне (9) басыңыз және 45° бұрышында суқойманы (9) ауа тазартқыштың корпусынан шығарыңыз (сур. 9).
- Суқойманың (9) қақпағын бұрап ашыңыз, ол үшін оны сағат тіліне қарсы бұраңыз, суқойманы (9) сумен толтырыңыз, қақпақтың тығыздағышының орнында екеніне көз жеткізіңіз және қақпақты сағат

- тілі бағытымен бұрап жабыңыз (сур. 10). Қақпақты бұрау кезінде шамадан тыс күш қолданбаңыз.
- Ескертпе: - интерьер заттарында «ақ таттың» пайда болуына жол бермеу үшін, қайнатылған және тұнған суды, тұрмыстық сүзгіден тазартудан өткен суды немесе дистилденген суды пайдалану ұсынылады.
 - Суға арналған суқойманы (9) 45° бұрышпен орналастырыңыз және оны ауа тазартқыштың корпусына қойыңыз (сур. 11).
 - Ауа ылғалдағышты қосу үшін, басқару/индикациялау панеліндегі (1) батырмаға (13) « Ылғалдандыру» басыңыз немесе қашықтықтан басқару пультіндегі (33) (30) « Ылғалдандыру» батырмасына басыңыз, осы ретте цифрлық таңбалар (21) арқылы үйжайдағы салыстырмалы ылғалдылық көрсетіледі, ал таңба (23) « таңба» алғалдандыру қарқындылығын көрсетеді. Ылғалдандыру қарқындылығын өзгерту (13) « Ылғалдандыру» батырмасымен, ол басқару/индикация панелінде (1) немесе қашықтықтан басқару пультіндегі (33) батырманы (30) « Ылғалдандыру» басу арқылы жүзеге асырылады.
 - Ауаны ылғалдандыру режимін өшіру үшін батырманы (13) « Ылғалдандыру» басыңыз, ол басқару/индикация панелінде (1) немесе қашықтықтан басқару пультіндегі (33) батырманы (30) « Ылғалдандыру» таңба (23) « таңба» сөнгенге дейін басыңыз.



Ескертпе: суқоймада (9) су болмағанда немесе біткен жағдайда, дыбыс белгілері естіледі және ауа тазартқыштың индикаторы (2) қызыл түспен жыпылықтайды.





- Егер сіз ауаны ылғалдандыру функциясын пайдаланғыңыз келмесе, ылғалдағыштың жұмыс бөлігінен суды төгіңіз. Ауа тазартқышты өшіріңіз, қолайлы сыйымдылықты төгу тығынының (10) астына қойыңыз, тығынды (10) шығарып алыңыз (сур. 12), суды төгіп, тығынды (10) орнына орнатыңыз.

Жұмыстың автоматты режимі







- Ауа тазартқыштың автоматты режимін қосу үшін, басқару/индикациялау панеліндегі (1) батырмаға (14) « Автоматты» басыңыз немесе қашықтықтан басқару пультіндегі (33) (31) « Автоматты» батырмасына басыңыз, осы ретте таңба (19) « АВО» көрсетіледі.

Автоматты жұмыс режимінде:





- ауаны иондау режимі қосылады, бұл ретте таңба (19) « иондау» көрсетіледі;
- ультракүлгін шам қосылады, және таңба (19) « UV» көрсетіледі;
- жұмыстың жылдамдық режимі таңбамен (24) « жылдам» көрсетіледі және үй-жайдағы ауаның тазалығына байланысты;

- ауа ылғалдағыш жұмысының қарқындылығы таңбамен (23) «» көрсетіледі және үй-жайдағы салыстырмалы ылғалдылыққа байланысты.
- Ауа тазартқыштың автоматты режимін өшіру үшін, басқару/индикациялау панеліндегі (1) батырмаға (14) « Автоматты» қайта басыңыз немесе қашықтықтан басқару пультіндегі (33) (31) « Автоматты» батырмасына басыңыз, осы ретте таңба (19) «» өшеді.







Жұмыстың түнгі режимі

- Жұмыстың түнгі режимін қосу үшін басқару/индикациялау панеліндегі (1) (16) « Түнгі» батырмасын немесе қашықтықтан басқару пультіндегі (33) (26) «Түнгі» батырмасын басыңыз, осы ретте таңбасы (19) «» көрінеді. Ауа тазартқыш төмен жылдамдықпен жұмыс істейді, ал ауа тазалығының интеллектуалдық датчигі өшіріледі, ауа тазалығы индикаторы» (2) өшеді. Жұмыстың түнгі режимінде жылдамдықты басқару батырмасы (15) « Жылдамдық» және қашықтықтан басқару пультіндегі (33) (29) « Жылдамдық» батырмасы белсенді емес.
- Түнгі режимді өшіру үшін, басқару/индикациялау панеліндегі (1) (16) « Түнгі» батырмасына қайта басыңыз немесе қашықтықтан басқару пультіндегі (33) (26) «Түнгі» батырмасын басыңыз, бұл ретте «» таңбасы өшеді.

Ультракүлгін шамды қосу



- Ультракүлгін шамды қосу үшін, басқару/индикациялау панеліндегі (1) (17) « УК Шамы» батырмасына немесе қашықтықтан басқару пультіндегі (33) (27) «УК Шамы» батырмасын басыңыз, бұл ретте (19) «» таңбасы көрінеді.
- Ультракүлгін шамды өшіру үшін, басқару/индикациялау панеліндегі (1) (17) « УК Шамы» батырмасына немесе қашықтықтан басқару пультіндегі (33) (27) «УК Шамы» батырмасын басыңыз, бұл ретте «» таңбасы өшеді.

Ауаны иондау режимі

- Ауаны иондау режимін өшіру үшін, басқару/индикациялау панеліндегі (1) (18) « Иондау» батырмасына немесе қашықтықтан басқару пультіндегі (33) (27) «Иондау» батырмасын басыңыз, бұл ретте (19) «» таңбасы көрінеді.
- Ауаны иондау режимін өшіру үшін, басқару/индикациялау панеліндегі (1) (18) « Иондау» батырмасына немесе қашықтықтан басқару пультіндегі (33) (27) «Иондау» батырмасын басыңыз, бұл ретте «» таңбасы көрінеді де өшеді.
- Жұмыс режимдері жылдамдығын таңдау
- Жылдамдық режимін таңдау үшін батырманы (15) « Жылдамдық» басыңыз ол басқару/индикациялау панелінде (1) немесе батырмаға (29) «»

Жылдамдық» басыңыз ол қашықтықтан басқару пультінде (33) орналасқан, жылдамдық режимдері таңбамен (24) «» көрсетіледі.

Құлау датчигі

- Ауа тазартқыштың көлбеу бұрышы едеуір болғанда, құлау датчигі іске қосылады, құрылғы дайындық режиміне өтеді, тік күйге оралғаннан кейін дыбыстық белгі беріледі. Жұмысты жалғастыру үшін, батырмаға (11) « Қосу» басқару/индикациялау (1) панеліндегі немесе қашықтықтан басқару пультіндегі (33) батырманы (25) « Қосу» басыңыз, ауа тазартқыш жұмысының қажетті режимін орнатыңыз.
- Ауа тазартқышты тегіс, құрғақ және тұрақты бетте пайдаланыңыз.

ЖАДЫ ФУНКЦИЯСЫН ТАЗАЛАУ

- Егер ауа тазалағы индикаторы (2) қызыл түспен жанып тұрса және ауа тазартқыш кенеттен сөніп қалса, мүмкін, сізге ауа тазалығы датчигінің интеллектуалдық жадысын қайта жүктеу қажет болады, кері жағдайда индикатор (2), қызыл түспен жанып тұрады.
- Батырманы (16) « Түнгі» басыңыз және басып ұстап тұрыңыз, дыбыстық белгі естіледі, индикатор (2) жыпылықтайды, содан кейінауа датчигінің интеллектуалды жадысы жойылады.

- Таза ауасы бар (темекі түтіні немесе бөтен иістері жоқ) үй-жайда жадыны тазартып отырыңыз, кері жағдайда ауа тазалығы индикаторы (2) үй-жайдағы ауаның тазалығын дұрыс көрсетпейді.

Ескертпе: сүзгілерді жақсы күйде ұстау үшін оларды мезгілімен тазалануы керек (ТАЗАЛАУ ЖӘНЕ КҮТІМ бөлімін қар.).

ТАЗАЛАУ ЖӘНЕ КҮТІМ

- Ауатазартқышты тазалау алдында оны өшіріп, қуаттандыру бауының айыры электрлік розеткаға салынбағанына көз жеткізіңіз.
- Үй-жайдағы салыстырмалы ылғалдылық көрсеткіштерінің дұрыстығы және ауа тазалығы датчигінің дұрыс жұмысы үшін датчиктердің торларын (4 және 5) мезгілімен тазалап отыру ұсынылады.
- Алдыңғы қақпақты (3), корпусы (8) және дистанциондық басқару пультін (33 сәл дымқыл матамен сүртіңіз, артынан құрғатып сүртіңіз.
- Ауа тазартқышты және дистанциондық басқару пультін тазалау үшін сұйық жуу құралдарын, абразивтік тазартқыш құралдарын және кез-келген еріткіштерді пайдалануға тыйым салынады.
- Электр тогы соғу қаупінен сақтану үшін судың немесе кез-келген басқа сұйықтықтың ауа тазартқыш корпусының ішіне тиюіне жол бермеңіз.
- Ауа торларын (7) тазарту үшін тиісті қондырмалары бар шаңсорғышты пайдалануға болады.

- Ауа иондағышты тазалау үшін жұмсақ, жұқа қылшақшаны пайдалану ұсынылады, оны тордың тесігіне (7) (сур. 16) тығып ауа иондағышын мұқият тазалаңыз.
- Сүзгіштер қызметінің мерзімін ұзату үшін жүйелі түрде сүзгіштерді шығаруға, оларды шаңнан, қылшықтан ж.т.б. тазалауға, бөтен иістерді кетіру мен бактерияларды зарарсыздандыру үшін оларды күн сәулесіне түсіруге кеңес беріледі (17-сур.).

Ауа ылғалдағышты тазалау

- Кермек су жұмыс камерасында, «бүріккіште» және суға арналған суқоймада (9) минералды шөгінділердің пайда болуын тудырады, минералды шөгінділер ауа ылғалдағыш жұмысы тиімділігінің нашарлауына алып келеді.
- Ылғалдағыштың жұмыс камерасынан суды ағызу үшін, қолайлы сыйымдылықты төгу тығынының (10) астына қойыңыз, тығынды шығарып алыңыз (10) (сур. 12), суды төгіп, тығынды (10) орнына орнатыңыз.
- Аптасына бір рет суға арналған суқойманы (9) жуып отыру ұсынылады. Суға арналған суқойманы (9) шығарып алыңыз (сур. 13), қақпақты бұрап ашыңыз және оны жуыңыз, суқойманың ішінде минералды шөгінділер болған жағдайда, оны тазалағыш құралмен толтырыңыз, минералды шөгінділерді еріту үшін қажетті біраз уақыт күтіңіз, тазалағыш құралды төгіңіз, содан кейін суқойманы (9) таза сумен толтырыңыз және оны жуыңыз.

- Аптасына бір рет «бүріккішті» тазалап отыру ұсынылады. Шешілмелі бөлімді шығарып алыңыз (сур. 14).
- Тазалағыш құралдың бірнеше тамшысын «бүріккішке» тамызыңыз және бірнеше минут күтіңіз. Жұмсақ қылшақты пайдаланып, «бүріккіштің» бетінен татты жойыңыз (сур. 15). «Бүріккішті» жылы сумен шайыңыз, содан кейін тығынды (10) шығарып алыңыз және суды төгіңіз. Шешілмелі бөлімді орнына орнатыңыз (сур. 14).
- Суға арналған суқойманы (9) орнына орнатыңыз.
- Ескертпе: - суқойманы (9), жұмыс камерасын және «бүріккішті» тазалау үшін лимон қышқылының ерітіндісін пайдалануға болады.

САҚТАУ

- Егер дистанциондық басқару пульті (33) ұзақ уақыт бойы пайдаланылмайтын болса, онда қуаттандыру элементтерін алып тастаңыз
- Ауа тазартқышты тазалағаннан кейін оны сақтау үшін құрғақ, салқын, балалар мен мүмкіндіктері шектеулі адамдардың қолы жетпейтін жерге алып қойыңыз.
- Ауа тазартқышты келесі пайдаланар алдында оның жұмыс қабілеттілігін, қуаттандыру бауын оқшаулаулың зақымдануы жоқ екендігін және қуаттандыру бауының айырының бүтіндігін тексеруге кеңес беріледі.
- Ауа тазартқышты тұтқасынан (6) ұстап тасымалдаңыз.

ЖЕТКІЗІЛІМ ЖИЫНТЫҒЫ

1. Орнатылған сүзгілері және суға арналған суқоймасы бар ауа тазартқышы – 1 дан.
2. Дистанциондық басқару пульті – 1 дана.
3. Нұсқаулық – 1 дана.

ТЕХНИКАЛЫҚ СИПАТТАМАЛАРЫ

- Электр қуаттандыруы: 220-240 В ~ 50 Гц
- Номиналдық тұтыну қуаттылығы: 65 Вт
- Дистанциондық басқару пульті: 3В – «AAA» 2 элементі (жеткізілім жинағына кіреді)
- Теріс иондар шығуы: $\geq 10,0$ млн/см³ (ауа шығысы торынан 10 см)
- Үй-жайдың ауданы: 25 м² дейін
- Өндірістілігі: 200 м³/сағ

КӘДЕГЕ АСЫРУ



Қалдықтардың бақыланбай кәдеге асыруынан қоршаған ортаға немесе адамдардың денсаулығына зиян келтірмеу үшін, құрылғының немесе қуаттандыру элементтерінің (егер жиынтыққа кірсе) қызмет ету мерзімі аяқталғаннан кейін оларды әдеттегі тұрмыстық қалдықтармен бірге тастамаңыз, аспапты және қуаттандыру элементтерін одан әрі кәдеге асыру үшін арнайы пункттерге жіберіңіз.

Бұйымдарды кәдеге асыру кезінде пайда болатын қалдықтар белгіленген тәртіп бойынша келесі кәдеге асырылатын тәртіппен міндетті түрде жинауға жатады.

Берілген өнімді кәдеге асыру туралы қосымша ақпаратты алу үшін жергілікті муниципалитетке, тұрмыстық қалдықтарды пайдаға асыру қызметіне немесе осы өнімді сатып алған дүкенге жүгініңіз.

Өндіруші алдын-ала ескертусіз, құрылғының дизайнын, конструкциясы мен оның жалпы жұмыс ұстанымдарына әсер етпейтін техникалық сипаттамаларын өзгерту құқығын өзіне қалдырады.

Құрылғының қызмет ету мерзімі — 3 жыл

Өндірілген күні сериялық нөмірде көрсетілген.

Қандай да бір ақаулықтар табылған жағдайда дереу авторландырылған сервистік орталыққа жүгіну керек.



Hergestellt für «Ruste GmbH»,
Berggasse 18/18, 1090 Wien,
Österreich

Produced for «Ruste GmbH»,
Berggasse 18/18, 1090 Vienna, Austria

Изготовлено по заказу Русте Гмбх,
Бергассе 18/18, 1090 Вена, Австрия

Уполномоченное изготовителем
лицо: ООО «Грантэл»
143912, МО, г. Балашиха,
ш. Энтузиастов, вл. 1А
т.: +7 (495) 297-50-20,
e-mail: info@brayer.su

Made in China/Произведено в Китае

brayer.ru

